

Roca

MULTICLEAN PREMIUM

- EN
- ES
- DE
- FR
- IT
- PT
- PL
- CS

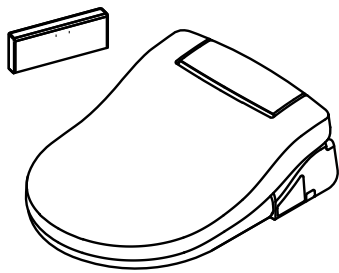

A80400600.

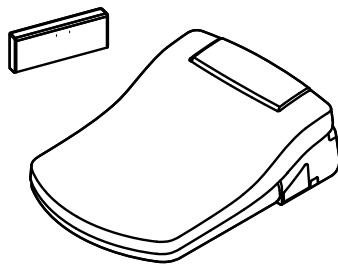

A80400700.

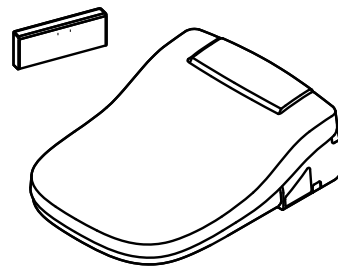

A80400800.

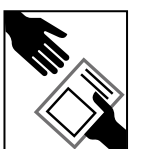
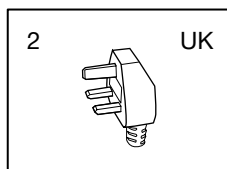
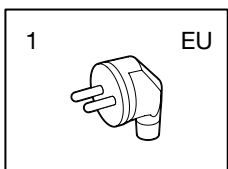

Important safeguards

When using electrical products, especially when children are present, basic safety precautions should always be followed, including the following:

Please read this manual carefully before product installation and use.

DANGER- For reducing the possibility of electric shock

1. Do not place or store the remote control where it can fall or be pulled into the bathtub, sink or tank.
2. Do not place the remote control into the water or other liquid.
3. Do not splash this product with water.

WARNING- To reduce the risk of burn, electrocution, fire or injury

1. This appliance is not intended for use by persons (including children) with reduced physical, sensory or mental capabilities, or lack of experience and knowledge, unless they have been given supervision or instruction concerning use of the appliance by a person responsible for their safety.
2. Children should be supervised to ensure that they do not play with the appliance.
3. Use this product only for its intended use as described in this manual.
4. Do not operate the product with damaged cord or plug, or after the product malfunctions, or has been damaged in any way, or dropped into water. Return the product to the nearest authorized service center for examination, repair, or adjustment.
5. Keep the power cord away from heated surface.
6. Never use this product while sleeping or drowsy.
7. Never drop or insert any object into any opening of product or hose.
8. Do not use this product outdoors.
9. Through poor conditions of the electrical MAINS, shortly voltage drops can appear when starting the equipment. This can influence other equipment (e.g. blinking of a lamp).
If the MAINS-IMPEDANCE $Z_{max} < 0.3 \text{ OHM}$, such disturbances are not expected.
(In case of need, you may contact your local supply authority for further information).
10. Save these instructions.
11. Rain water, demineralized water, sea water or grey water are not suitable to operate this equipment. The Multiclean shower toilet may only be operated with normal drinking water.

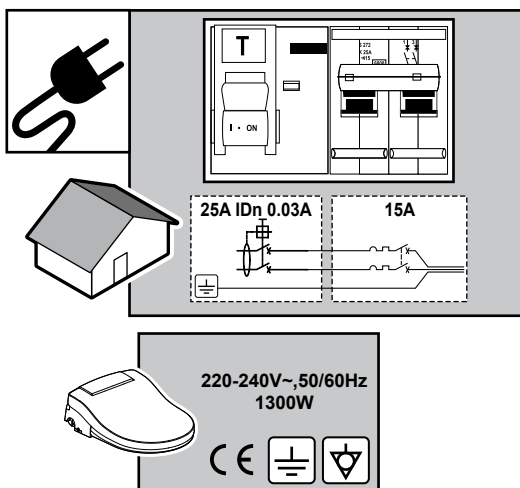

Grounding instructions

1. The plug must be plugged into an outlet that is properly installed grounded.
2. In the event of an electrical short circuit, grounding reduces the risk of electric shock.
3. The electrical outlet, which must be a 220-240V~, 50/60Hz, and at least a 15Amp grounded outlet, should be located on the wall within reach of the unit's power cord.
4. A Ground Fault Interrupter residual current device (RCD) should be installed on the circuit supplying power to the unit.



DANGER- Improper use of the grounding plug can result in a risk of electric shock.

If repair or replacement the cord or plug is necessary, do not connect the grounding wire to either flat blade terminal.

Check with a qualified electrician or serviceman if the grounding instructions are not completely understood, or if in doubt as to whether the product is properly grounded.

If it is necessary to use an extension cord, make sure the extension is grounded.

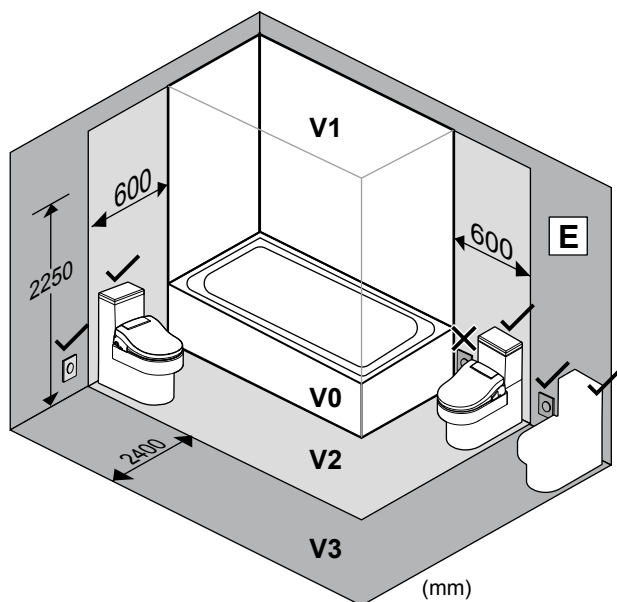

Grounding instructions

This electric toilet may be installed in zone 2 although it's wall-socket shall always be installed in zone 3.

These recommendations are valid as long as the installation is compatible with the country regulations.

This product (IPX4) shall not be exposed to water jets for cleaning purposes.



1-7 bar

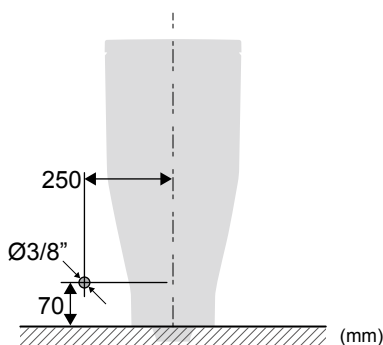
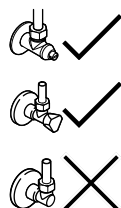

220-240V~

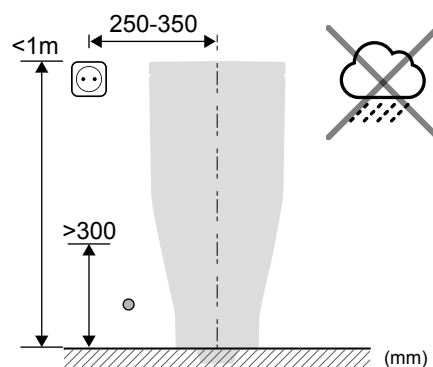
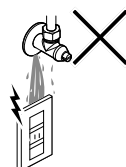

Disposal of electric and electronic products

NOTE: This symbol and recycling system is only applicable in the European Union. It does NOT apply to the rest of the world.

At ROCA we are committed to protecting the environment. Please help us by discarding this product at the end of its life-cycle in a responsible manner, to prevent that certain substances contained in electrical or electronic equipment may cause harm to human health and the environment.

The crossed-out wheeled bin symbol, shown above and on the product, means that such product should not be discarded with other household waste. At the end of the product's life-cycle, it must be delivered to the corresponding collection facilities enabled by the authorities in your country or to the supplier from which you purchase a product of equivalent type or that fulfills the same functions as the previous equipment. This last option may not be available in some countries, so please check with the authorities in your country about the collection systems available and the collection facility closest to your home.

This way, you can cooperate with the protection of the environment through the reuse and recycling of waste electrical and electronic equipment. On the contrary, administrative responsibilities can be derived for you in case of non-compliance with the rules for the delivery of the waste of this product.

Batteries shall be previously removed and discarded separately in suitable recycling containers

For your safety, be sure to obey the following instructions:

Please read this manual before use and keep it at hand.

The improper or negligent use of the following instructions might lead to injuries or serious damage.

WARNING : "It might cause serious damage or death."

Please install plug properly. Plug should be connected to socket firmly. Otherwise, the heat of plug might cause fire. Should this product not be used for a long time, please unplug it.

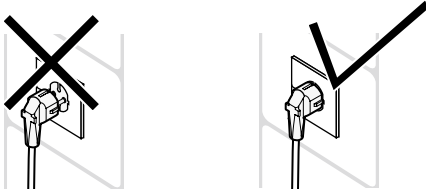

Please do not use multiple socket outlets. Please do not install another power cord and do not use an extension cord as this might lead to fire or electrocution.

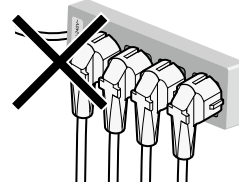

Please do not use harsh brushes or abrasive detergents to clean the product.



Please do not use plug with wet hands as this might lead to electrocution.

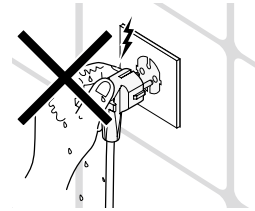

Only use domestic water connected to cold water.

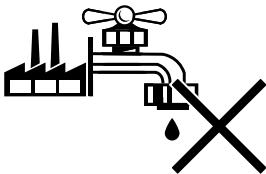

Please do not disassembly without professional authorized technician.

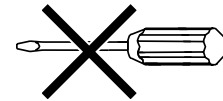

Please do not trample on this product. Do not press heavily lid or seat.

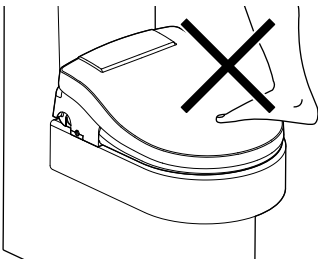

Please do not bend or press hose and power cord. This will affect water supply and cause unstable flush function. Please do not break, process, bend, pull, twist, or place heavy things on the power cord.

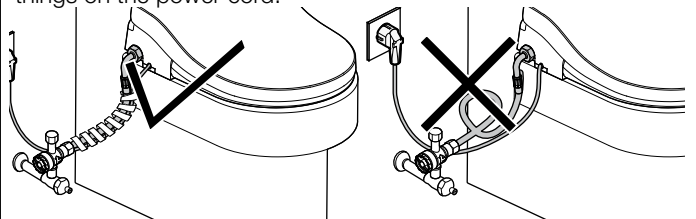

Please avoid using water to wash this product.

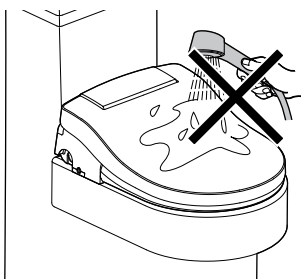

Please do not place inflammable objects or cigarettes into this product.

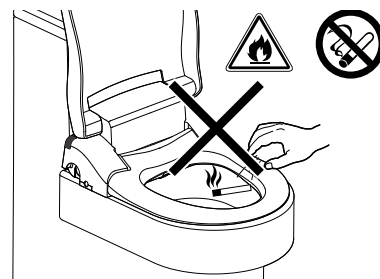



Please clean the dust on the socket and never use power cord and socket if it has already been broken or loosen.

If there's dust on the socket or the socket is damaged or loosen this might cause humidity and lead to fire.

Please be sure to unplug the power cord while moving this product.

If the power cord is not unplugged while moving this product, this will cause the power cord to break and lead to the danger of fire and electrocution.

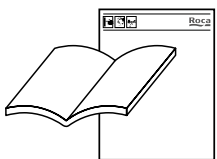
Parts list

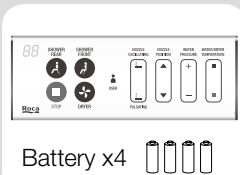
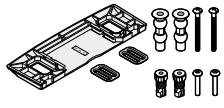
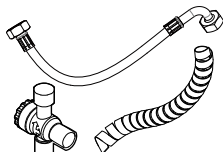
User's Manual Installation guide	Guarantee card	Remote unit	Mounting Plate with Hardware kits	T-valve with Bidet Hose (60cm)
				

Specification

Power Source		220-240V~, 50/60Hz
Maximum Power Consumption		1300W
Front and rear cleaning	Tap water pressure (connect to cold water)	0.1~0.7 MPa (1~7bar)
	Rear spray volume	0.2~0.8 l/min
	Front spray volume	0.2~0.8 l/min
	Maximum heater capacity	1200W
	Heating system	Instant water heating
	Water temperature	Off / 35 °C / 37 °C / 39°C
	Safety device	Thermal Fuse
Dryer	Warm dryer temperature	40~60 °C
	Maximum heater capacity	350W
	Air dryer speed	12 m/s
	Safety device	Thermal Fuse
Seat	Heated seat surface temperature	Off / 35°C / 37°C / 39° C
	Heater capacity	40W
	Safety device	Thermal Fuse
Deodorizer		Active carbon, Volume 0.1m ³ /min
Night light		Led
Power saving		○
Length of power cord		120cm
Product weight		3.7Kg (±0.3kg)

Above specifications have been measured under room temperature of 25°C, incoming water temperature between 15°C and 30°C and Water pressure of 0.2MPa. Incoming water temperature out of this range can cause unstable temperature of the water coming out through the nozzle.

The manufacturer reserves the right to change above specifications at any time without notice and without incurring obligations.

Caution for mild burn

Please adjust the seat and water temperature at the lowest level if the product is used by :

1. Children, elderly people, patients
2. Person with skin prone to be allergic.
3. Person who takes medicine (sleeping pill, medicine for cold..., etc) which might cause drowsiness or tiredness.

Please use lower temperature (35°C) in order to prevent mild burns that might occur if the skin is in contact with the product for a long time.

Please refer to "Seat heater" of the manual for operation instructions.

Configuration

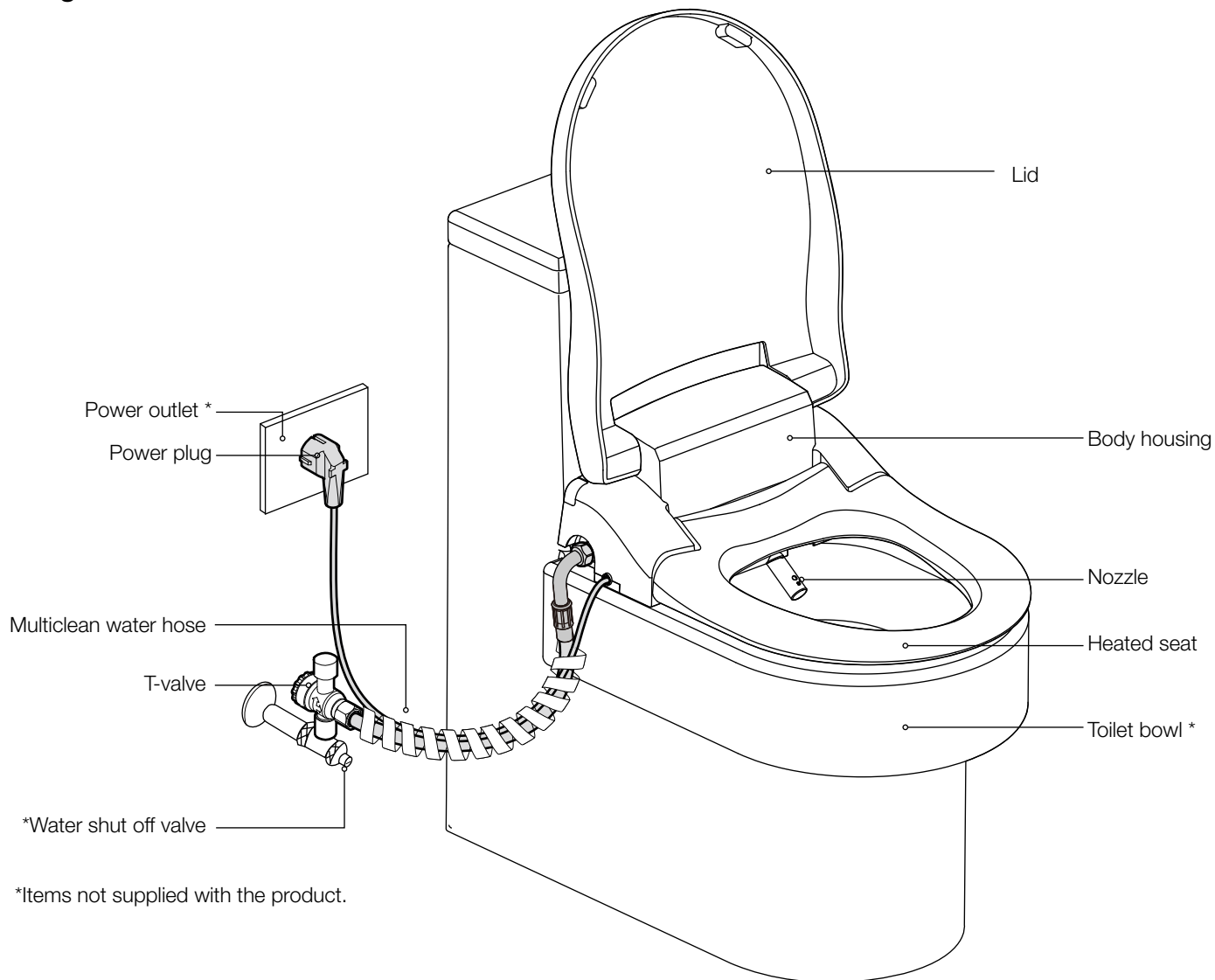

*Items not supplied with the product.

Remote control

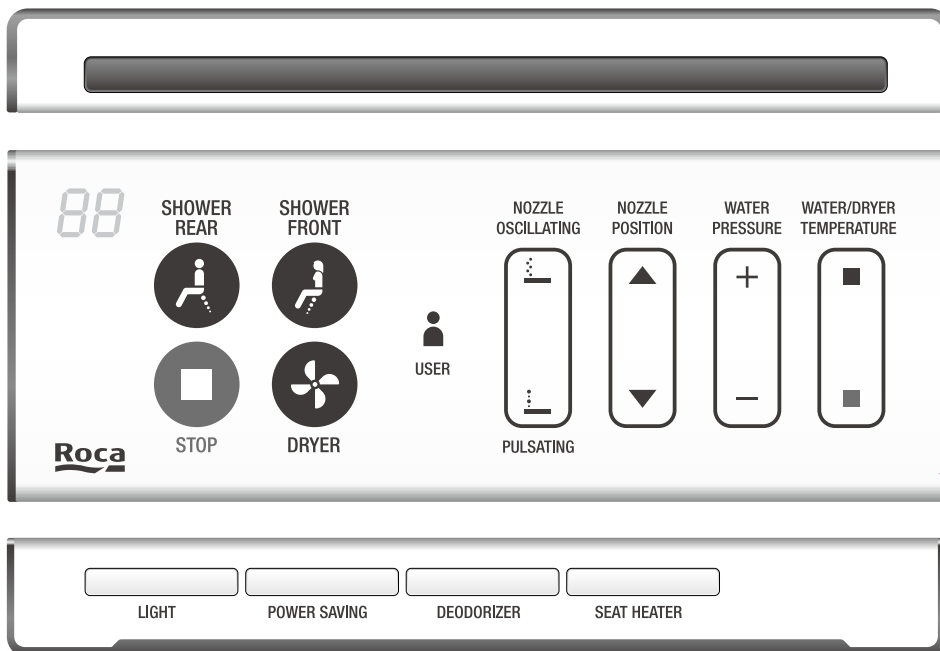

Cleaning function

Please occupy the toilet seat in order to activate the sensor installed onto the seat.

Rear cleaning

1. Cleaning

Press rear cleaning button to activate.

2. Stop cleaning

Press stop button.

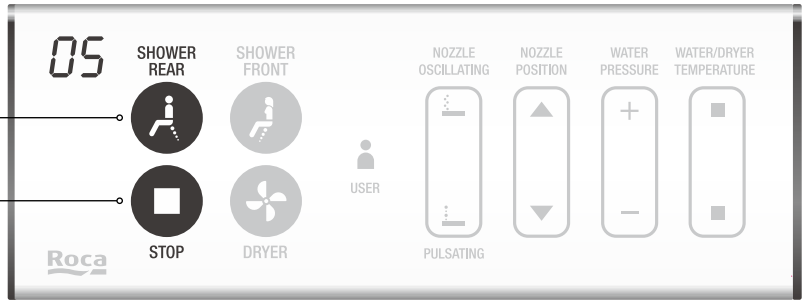

Front cleaning

1. Cleaning

Press front cleaning button to activate.

2. Stop cleaning

Press stop button.

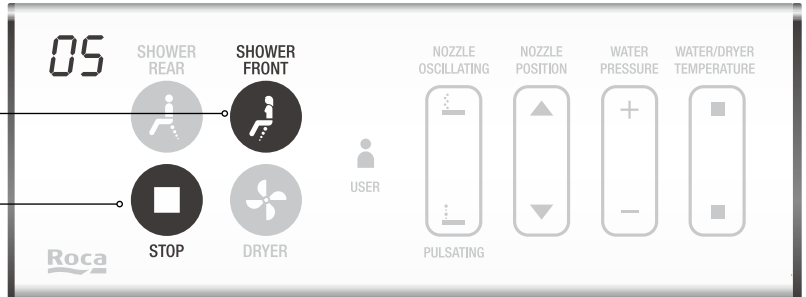

Rear and front cleaning setting adjustment

While the rear or front cleaning functions are activated, the following parameters may be adjusted. Nozzle position, water temperature, water pressure, cleaning massage.

Nozzle position

Nozzle position adjustment

Press ▲ or ▼ button to adjust the stretching length of nozzle. There are 5 adjustment levels.

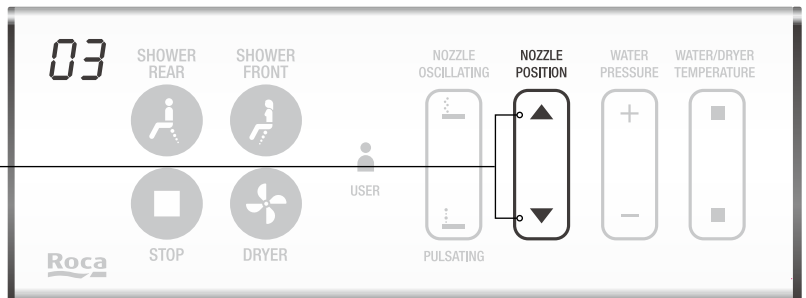
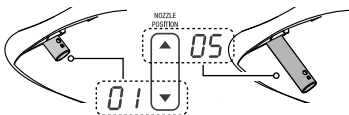

Water temperature

Water temperature adjustment

Press ▲ to increase or ▼ to decrease water temperature.

There are 4 levels of water temperature adjustment.

of ↔ 01 ↔ 02 ↔ 03
 Temperature: OFF 35°C 37°C 39°C

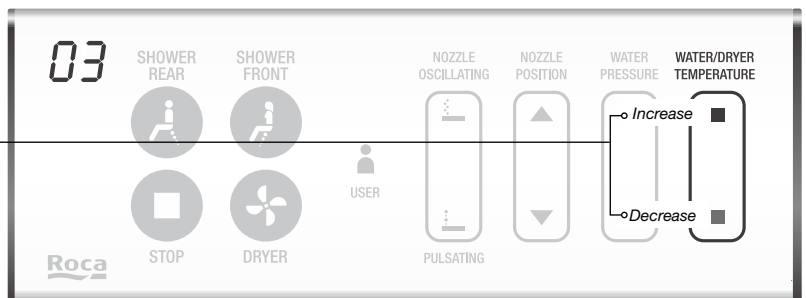

Water pressure

Water volume adjustment

Press + to increase or – to decrease water volume while cleaning function is activated.

There are 5 adjustment levels.

01 ↔ 02 ↔ 03 ↔ 04 ↔ 05

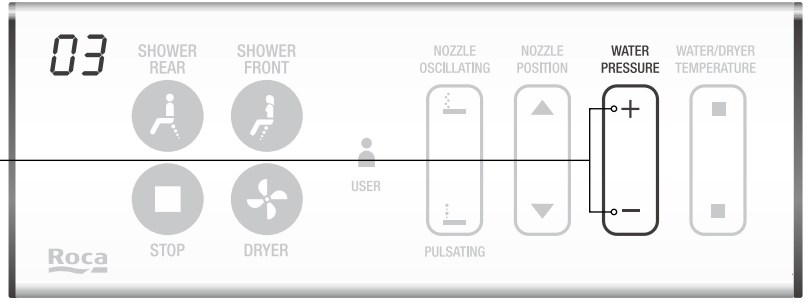

Cleaning massage

Oscillating cleaning

When activating the oscillating cleaning function, the nozzle will be moved back and forth for widening the cleaning range.

With cleaning function activated, press to activate or deactivate oscillating cleaning mode.

on ↔ of

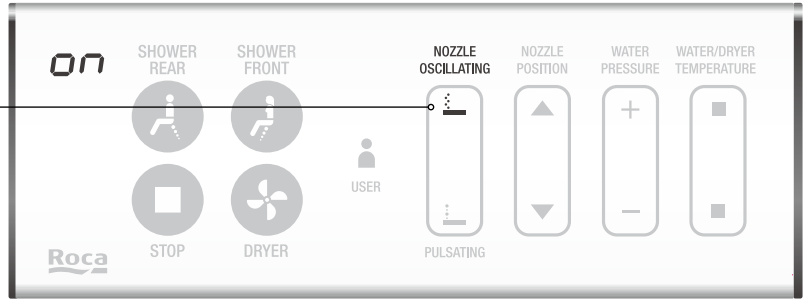

Pulsating cleaning

When activating the pulsating cleaning function, the water pressure cycles between strong and soft water pressure in a certain rhythm for cleaning.

With cleaning function activated, press to activate or deactivate pulsating cleaning mode.

on ↔ of

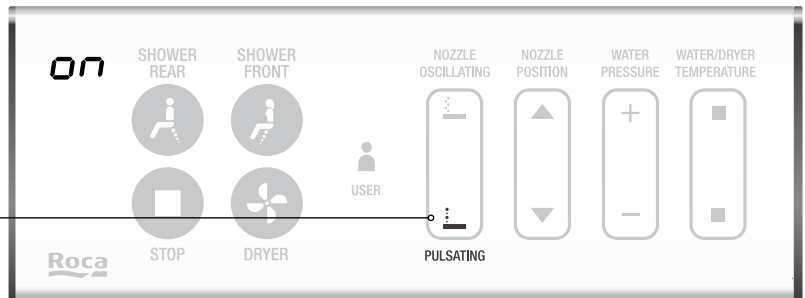

Dryer

Please occupy the toilet seat in order to activate the sensor installed onto the seat.

1. Dryer

Press dryer button to activate.

2. Temperature adjustment

Press ■ to increase or ■ to decrease dryer temperature. There are 3 temperature levels.

Temperature: 40~60°C

01 ↔ 02 ↔ 03

3. Stop

Stop the dryer.

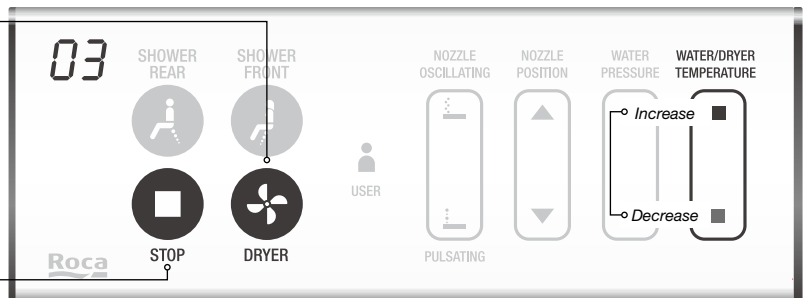

Note:

Do not insert finger or any objects into the fan.

Dryer function will stop automatically in 5min. Please press the button again to resume the function.

Seat heating

1. Seat temperature

Press seat heater button to activate.

2. Temperature adjustment

Press seat heater button again to adjust temperature until desired setting. There are 4 temperature levels.

oF ↔ 01 ↔ 02 ↔ 03
 Temperature: OFF 35°C 37°C 39°C

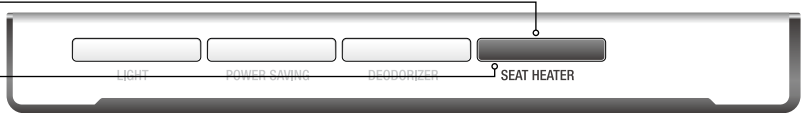

Note: It will take a few minutes to heat the seat. The setting of desired temperature will be saved and locked in memory.

User setting

The user setting function allows the storage of six user profiles in the quick access memory.

1. Select function setting

With the seat occupied adjust the cleaning function settings at your desired level.

- Water pressure
- Water temperature
- Nozzle position
- Massage (Oscillating/ Pulsating clean)
- Dryer temperature

Those settings are temporarily stored in memory.

2. Select user setting

Press user button for 3 seconds, and the display will start blinking. You can save those temporarily stored settings at the appointed user number. Repeatedly press user button to select desired user.

3. Confirm

Press stop to confirm the setting.

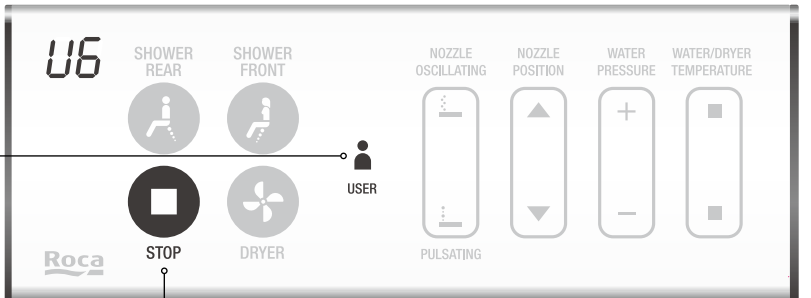

Product setting adjustment

Light

The LED light installed at the rim of the toilet will activate at the established time, so that the user may find the toilet at night.

Light

Press light button to activate and deactivate light function manually. on ↔ oF

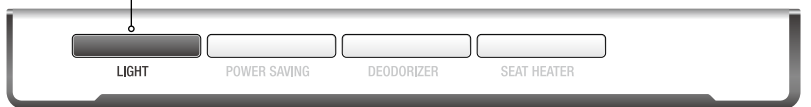

Auto light

1. Auto light

Press light button for 3 seconds to switch between AU (auto light) and -- (auto light off)

AU ↔ --
 Auto light ON Auto light OFF

2. Adjustment time

With AU mode selected, press + or - button for time adjustment.

3. Confirm

Press stop to confirm the setting or wait 5 seconds.

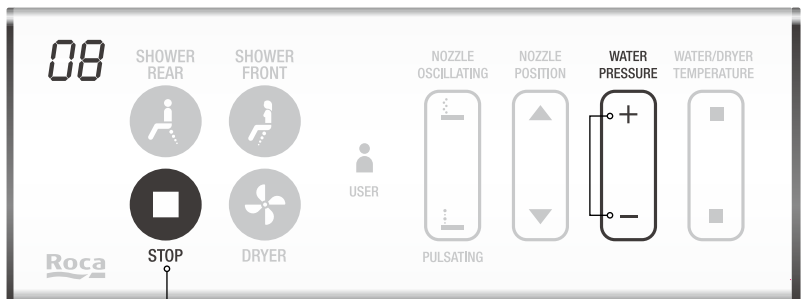

Example: Select 8h starting at 22:00pm. The night light will activate daily from 22:00pm to 6:00am.

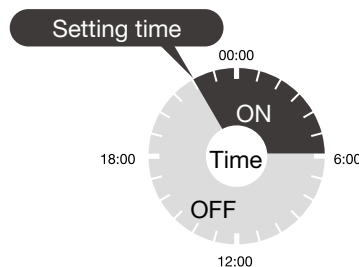

Power saving mode

Main power functions will turn off automatically when you set power saving ON for saving the power. The main power will resume once the toilet seat is occupied again by user.

Press power saving button to activate and deactivate.
on ↔ *of*

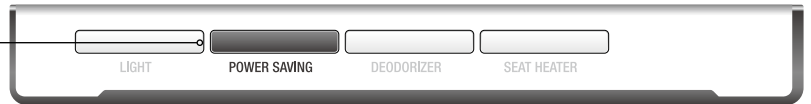

Based on the daily use of the product, MULTICLEAN will automatically go into power saving mode.
 Example: From 11 pm to 6 am and from 9 am to 7 pm it will automatically go into power saving mode.

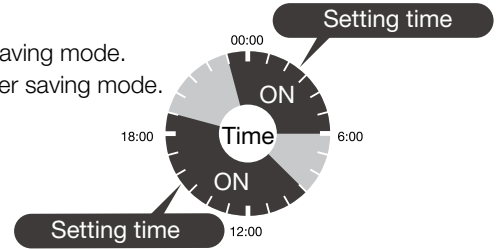

Deodorizer

An active carbon filter removes odours.

Auto deodorizer will automatically activate once the toilet seat is occupied, and it will automatically switch off once the toilet has been unoccupied for more than one minute.

1. Deodorizer

Press deodorizer button to activate and deactivate deodorizer function manually. *on* ↔ *of*
 Note: On manual mode, deodorizer function will be activated for 1min.

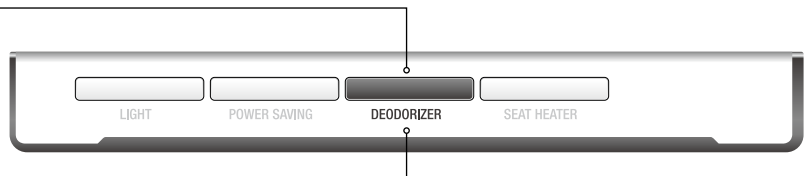

2. Auto deodorizer

Press deodorizer button for 3 seconds to switch between *ALU* (auto deodorizer) and *--* (auto deodorizer off).

Silent mode

Press and hold  button for over 3 seconds to activate beeping sound, and repeat to return to silent mode.
on ↔ *of*

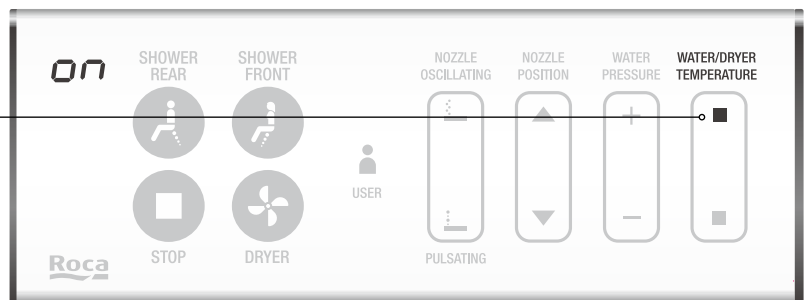

Auxiliary control panel operation

Should the remote control run out of batteries, user can use auxiliary panel to operate main functions.

Cleaning function

1. Select cleaning

Press cleaning button to activate rear cleaning. Repeatedly press the same button for adjusting water pressure. (It is exclusively used for rear cleaning function. Front cleaning function cannot be provided by operating auxiliary panel.)

2. Select dryer

Press power button to select dryer (Default temperature at middle level).

Temperature middle ↔ off

3. Stop

Press power button to stop cleaning or dryer. Cleaning and dryer function will automatically switch off 5min after activation.

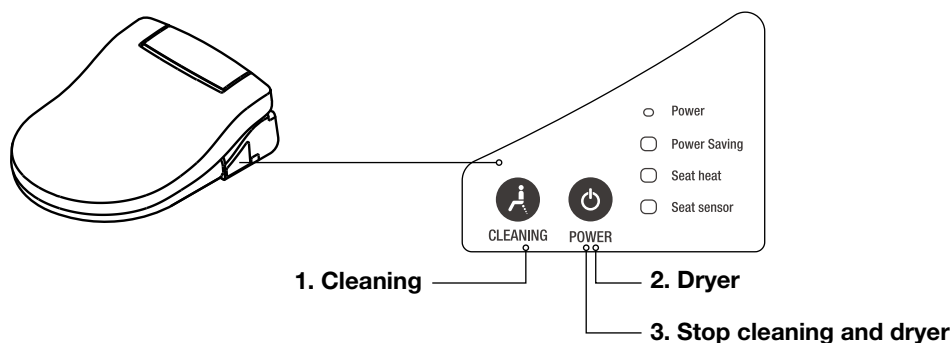

Light indication

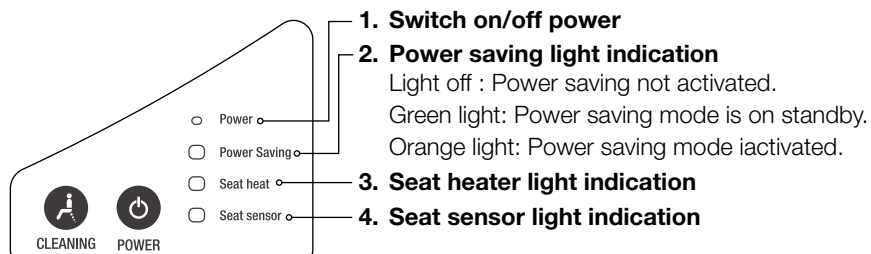

Removal of batteries from the remote control

If during use, the display indication blinks, this indicates low battery level.

Please replace the batteries (4x alkaline AA). Do not mix used and new batteries or from different brands.

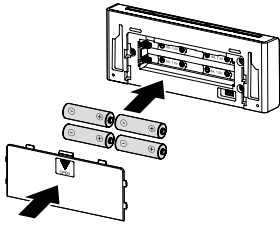

Cleaning & maintenance

Nozzle cleaning

Press oscillating button for 3 sec to activate the nozzle. It will automatically oscillate forward and backward for 1 minute.

To deactivate this function, please press stop button.

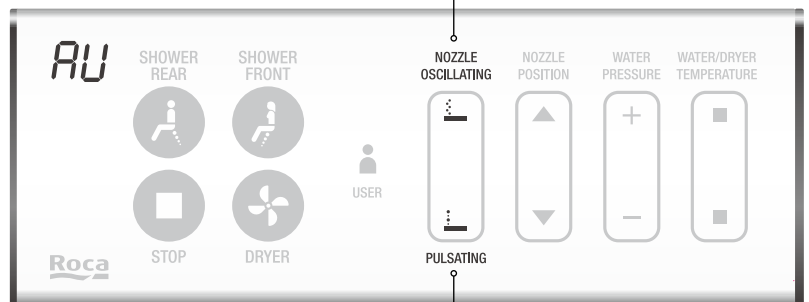
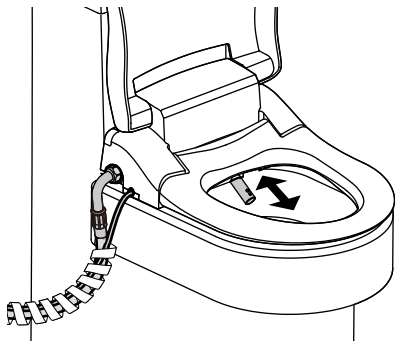

Nozzle extension

Press pulsating button for 3 seconds, nozzle reaches out automatically and will remain in this position for 1 minute.

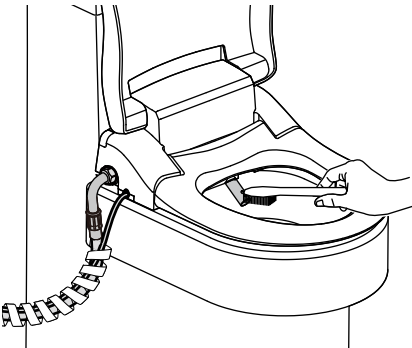

Do not use aggressive products to clean. Only use neutral products for cleaning.

Do not pull or push the nozzle manually.

The nozzle should never be removed manually.

Remote control cleaning

1. Please take out the batteries before cleaning.
2. Please wipe it softly with dampened cloth.
3. If the remote is too dirty, you may use a diluted neutral detergent to clean it.

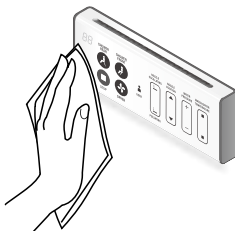

This product should not be washed with water or detergent directly.

Cleaning and removal

Use a soft and damp cloth or sponge to wipe off the body gently.

1. Do not scrub or use harsh or abrasive chemical cleansers to clean the product. Use only neutral products for cleaning.
2. For a thorough cleaning, you may need to detach the product.
3. Do not damage bidet hose, power cord, ground wire during the removal.

Complete detachment

If the product will not be used for a long period of time, please remove the product from the toilet.

After removal protect the product to avoid blows and scratches.

Uninstall mounting plate and screws and keep them together with the product.

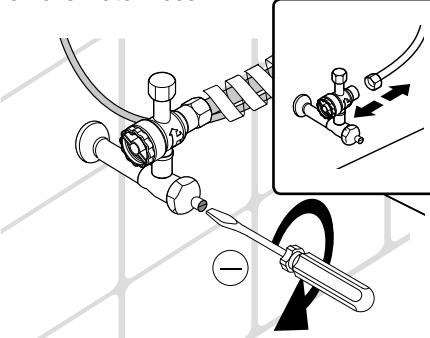
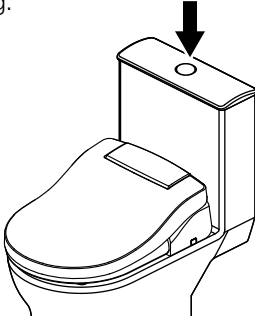
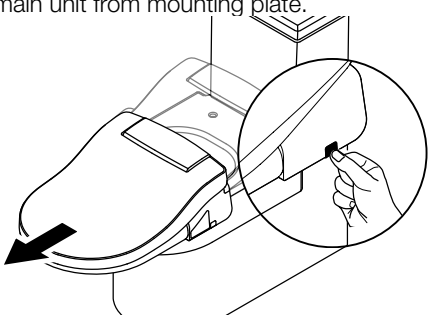
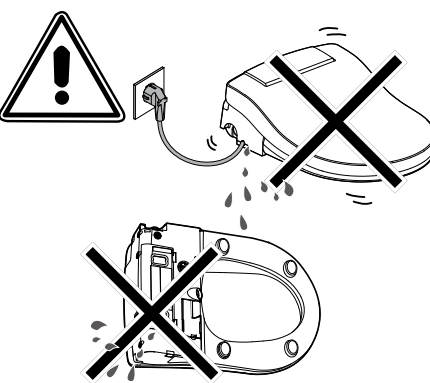
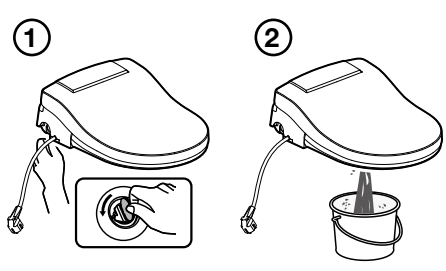
<p>1. Unplug the product prior to cleaning.</p> 	<p>2. Turn shutoff valve off completely and remove water hose.</p> 	<p>2. Flush the toilet to empty the water tank Note: Failure to do so could result in leaking or flooding.</p> 
<p>3. Push the release button located on the back right side of the seat and slide out main unit from mounting plate.</p> 		<p>4. Unscrew the drain lever using a coin to drain water from reservoir. Remove the water from the tank.</p> 



Precautions

1. Do not force any of the parts of the product.
2. In case of storm, disconnect the product from the power supply.
3. In case of house water pipe maintenance, please disconnect the water hose until all pipes are cleaned.

Filter cleaning

1. Turn tap water shutoff valve off completely.

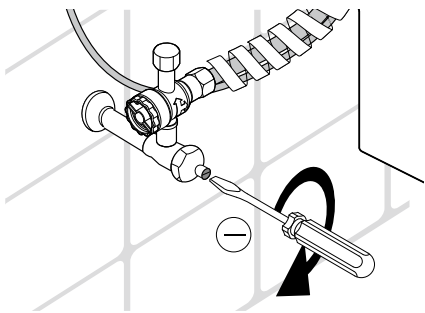

2. Flush the toilet to empty the water tank.
Note: Failure to do so could result in leaking or flooding.

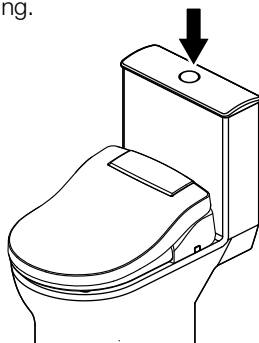

3. Unscrew the filter from the T-Valve.

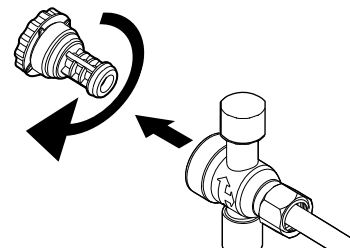

4. Gently brush and clean the filter with water to remove the clog.

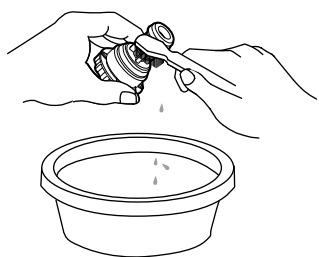

5. Reconnect the filter to the T-Valve properly.
Note: Failure to do so could result in leaking or flooding.

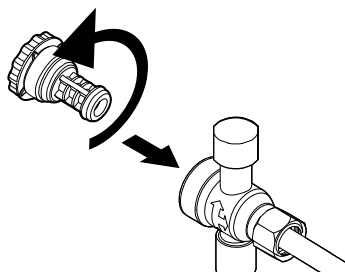

6. Turn the tap water shutoff valve back on.

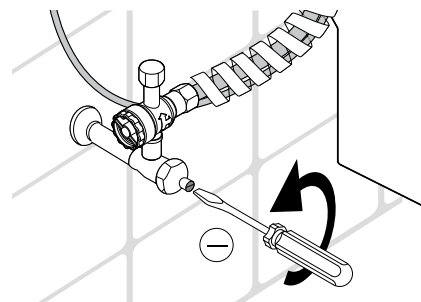

Troubleshooting

Issue	Possible cause	Solution
Nothing works.	<ol style="list-style-type: none"> 1. Disconnected/ no power supply 2. No electrical power supply 3. Product is switched off. 	<ol style="list-style-type: none"> 1. Connect the product. 2. Check there's a 220-240V~ signal with another product (such as hairdryer). 3. Push the power button (on/off auxiliary control).
Low water flow or pressure.	<ol style="list-style-type: none"> 1. Clogged filter. 2. Twisted hose. 3. Nozzle cap is stuck. 	<ol style="list-style-type: none"> 1. Clean water filter (page 14). 2. Straighten the hose. 3. Clean nozzle cap (page 12).
Nozzles do not function properly .	<ol style="list-style-type: none"> 1. Nozzles are dirty. 2. Clogged filter. 3. Water pressure is too low. 	<ol style="list-style-type: none"> 1. Clean the nozzles (page 12). 2. Clean the filters (page 14). 3. Adjust water pressure.
Washing feature does not work or fails to spray.	User not properly seated.	Adjust your sitting position.
Product shuts off during use.	<ol style="list-style-type: none"> 1. Washing time exceeded 5 minutes. 2. Power failure. 	<ol style="list-style-type: none"> 1. Repeat Cleaning function. 2. Check power or unplug the cord to reset.
Seat not heated.	Seat temperature set to off.	Reset heated seat temperature (page 9).
Water not heated.	Water temperature set to off.	Reset water temperature (page 7).
Dryer not working.	Dryer only operates when activated.	Sit on product to operate dryer.
Remote control fails to operate.	Battery is low. (low power battery warning display).	Replace the battery. (page 12).
Seat sensor LED is blinking on the auxiliary control panel.	Dryer sensor error signal.	Unplug and wait for 20s and connect again the product to power supply.
Seat heater LED is blinking in green on the auxiliary control panel.	Seat temperature error signal.	Unplug and wait for 20s and connect again the product to power supply.
Seat heater LED is blinking in red on the auxiliary control panel.	Water temperature error signal.	<ol style="list-style-type: none"> 1. Set temperature setting at OFF and activate clean function or nozzle clean function and gradually set again the temperature. 2. Unplug and wait for 20s and connect again the product to power supply.
Power LED is blinking on the auxiliary control panel.	Lack of water in the tank.	<ol style="list-style-type: none"> 1. Clean water filter (page 14) 2. Check that water inlet flow and pressure are enough. 3. Unplug and wait for 20s and connect again the product to power supply.
Power saving LED is blinking on the auxiliary control panel.	Clean water error signal.	<ol style="list-style-type: none"> 1. Clean water filter (page 14) 2. Check that water inlet flow and pressure are enough. 3. Unplug and wait for 20s and connect again the product to power supply.

Medidas de seguridad importantes

Cuando utilice aparatos eléctricos, especialmente si hay niños cerca, debe tomar siempre unas precauciones básicas de seguridad, incluidas las siguientes:

Por favor, lea atentamente este manual antes de instalar y utilizar el producto.

PELIGRO- Para reducir el riesgo de descarga eléctrica

1. No coloque ni guarde el mando a distancia en un lugar desde el que pueda caer en la bañera, el lavabo o la cisterna.
2. No sumerja el mando a distancia en agua u otro líquido.
3. No salpique el producto con agua.

ADVERTENCIA- Para reducir el riesgo de quemaduras, electrocución, incendio o lesiones

1. No se recomienda que personas (incluidos niños) con discapacidad física, sensorial o mental o con falta de experiencia y conocimientos utilicen este producto, a no ser que sean supervisadas o instruidas en el uso del producto por una persona responsable de su seguridad.
2. Supervise el acceso de los niños al producto para asegurarse de que no juegan con él.
3. Utilice este producto únicamente para el fin previsto en este manual.
4. No utilice el producto si el cable de red o el enchufe están dañados o si el producto no funciona correctamente, ha sufrido algún daño o se ha sumergido en agua. Lleve el producto al centro de servicio autorizado más cercano para que lo revisen, reparen o ajusten.
5. Mantenga el cable de red alejado de superficies calientes.
6. Nunca utilice el producto dormido o con somnolencia.
7. No deje caer ni introduzca objetos en ninguna abertura o tubo del producto.
8. No utilice el producto en exteriores.
9. Debido a deficiencias en la RED eléctrica, pueden producirse breves caídas de tensión al encender el aparato. Esto podría afectar a otros aparatos (p. ej. parpadeo de las luces).
Si la IMPEDANCIA DE RED $Z_{m\acute{a}x} < 0,3$ OHMIOS, estas interferencias no deberían producirse.
(En caso necesario, póngase en contacto con su compañía eléctrica).
10. Guarde estas instrucciones.
11. Las aguas de lluvia o desmineralizadas, así como el agua del mar, agua industrial o agua gris, no son adecuadas para el uso de este equipo. El Multiclean debe trabajar con agua potable de red.

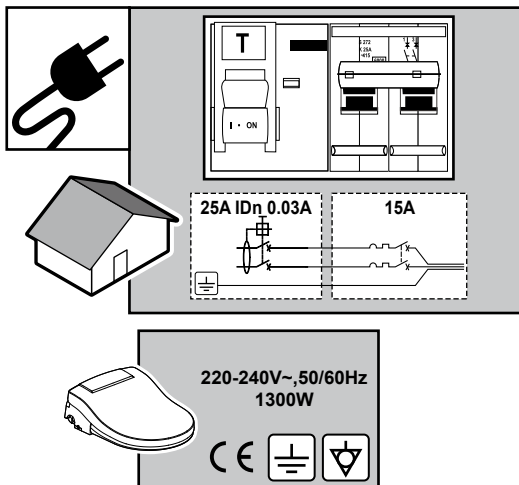

Instrucciones de conexión a tierra

1. El enchufe debe enchufarse a una toma de corriente debidamente conectada a tierra.
2. En caso de producirse un cortocircuito, la conexión a tierra reduce el riesgo de descarga eléctrica.
3. La toma de corriente debe ser de 220-240 V~, 50/60 Hz, disponer de conexión a tierra de al menos 15 A y estar instalada en la pared a una distancia adecuada para enchufar el cable de red del producto.
4. Debe instalarse un interruptor diferencial en el circuito que suministra corriente al producto.



PELIGRO- El uso inadecuado del enchufe de conexión a tierra puede suponer el riesgo de descarga eléctrica. Si es necesario reparar o sustituir el cable, no conecte el cable de tierra a una toma sin tierra.

Si tiene alguna duda sobre las instrucciones de conexión a tierra o no está seguro de si el producto está bien conectado a tierra, consulte con un electricista o técnico cualificado.

Si necesita utilizar un alargador, compruebe que el mismo está conectado a tierra.

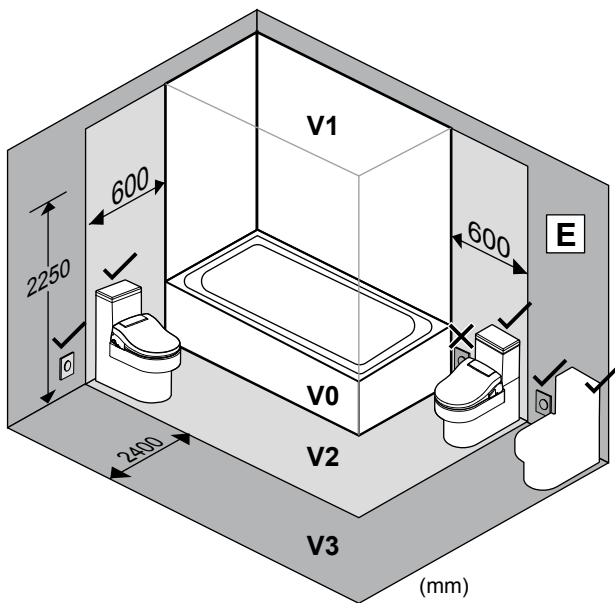

Instrucciones de conexión a tierra

Este WC eléctrico puede instalarse en el volumen 2 aunque su toma de corriente o base de enchufe debe estar siempre instalada en el volumen 3.

Esta recomendación es válida siempre y cuando la normativa vigente en el país lo permita.

Este producto (IPX4) no debe estar sometido a ráfagas de agua para su limpieza.



1-7 bar

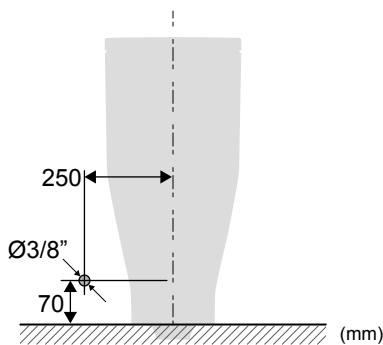
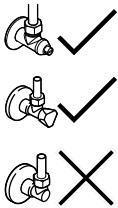

220-240V~

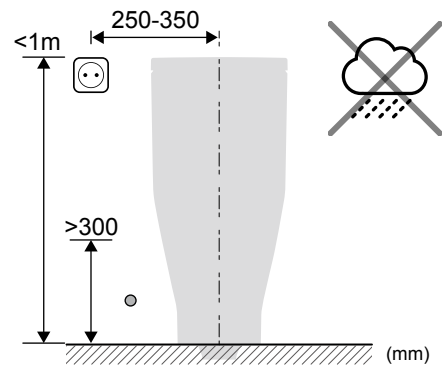

Eliminación de aparatos eléctricos y electrónicos

NOTA: Este símbolo y sistema de reciclado es de aplicación únicamente en la Unión Europea. NO aplica en el resto del mundo.

En ROCA estamos comprometidos con la protección del medio ambiente. Por favor, ayúdenos desechando este producto al final de su vida de forma responsable, para evitar que determinadas sustancias contenidas en los productos eléctricos o electrónicos puedan causar perjuicios en la salud humana y en el medio ambiente.

El símbolo del contenedor de basura tachado, reproducido arriba y sobre el producto, significa que el mismo no debe ser desechado junto con otros residuos domésticos. Al final de la vida del producto, el mismo deberá ser entregado en las instalaciones de recogida habilitadas al efecto por las autoridades de su país o al distribuidor en el que adquiera un nuevo producto equivalente o que realice las mismas funciones que este aparato. Esta última opción puede no estar disponible en algunos países, por lo que le rogamos consulte con las autoridades de su país los sistemas de recogida disponibles y los puntos de recogida más cercanos a su domicilio.

De este modo, Vd. puede colaborar con la protección del medio ambiente gracias a la reutilización y el reciclado de residuos de aparatos eléctricos y electrónicos. Por el contrario, pueden derivarse para Vd. responsabilidades administrativas en caso de incumplimiento de las normas de entrega del residuo de este producto.

Las baterías deben ser extraídas previamente y depositadas separadamente en contenedores de reciclaje adecuados.

Por su seguridad, observe estas indicaciones:

Lea este manual antes de usar este producto y guárdelo siempre a mano.

El uso indebido o negligente de los elementos indicados a continuación puede provocar lesiones o daños graves.

ADVERTENCIA: "Puede causar lesiones graves o la muerte".

Coloque el enchufe correctamente. Este debe estar bien conectado a la toma de corriente, firme y completamente. De lo contrario, el calor del enchufe podría provocar un incendio. Desenchufe el producto si no se va a utilizar durante un tiempo prolongado.

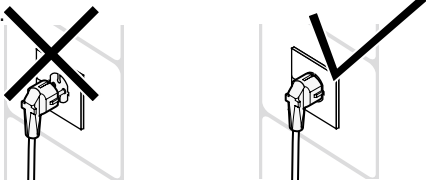

No utilice regletas con cajas de enchufe. No instale otro cable de red ni utilice un alargador si ello puede suponer un riesgo de incendio o electrocución.

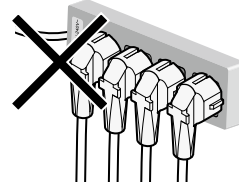

No utilice cepillos rígidos ni detergentes abrasivos para limpiar el producto.



No manipule el enchufe con las manos mojadas. Esto podría conllevar el riesgo de electrocución.

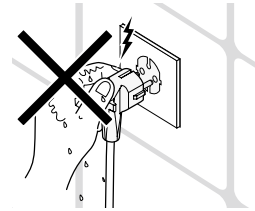

Utilice solo agua de la red doméstica de la conexión de agua fría.

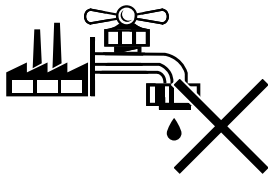

No desmonte el producto sin la ayuda de un técnico profesional autorizado.

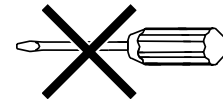

No se suba encima del producto. Evite forzar la tapa o el asiento.

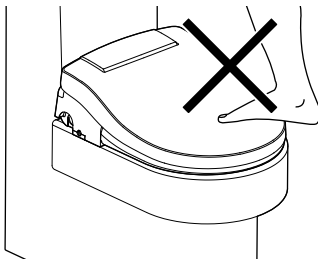

No doble ni presione el tubo flexible de conexión ni el cable de red. Esto puede afectar al suministro de agua al producto, causando un funcionamiento de lavado inestable. No rompa, modifique, doble, tense, retuerza ni coloque objetos pesados sobre el cable de red.

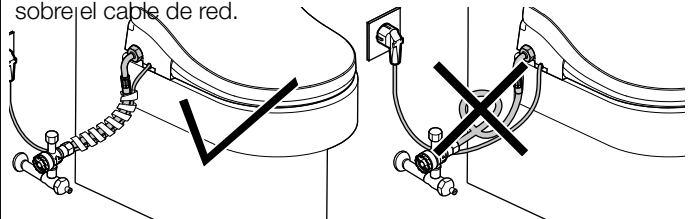

No utilice agua para lavar este producto.

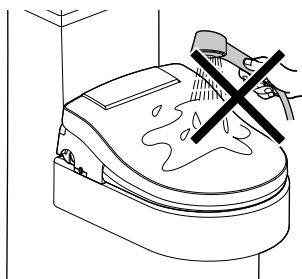

No tire objetos inflamables ni cigarrillos cerca de ni dentro del producto.

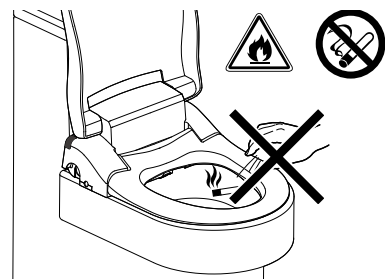





Limpie el polvo de la toma de corriente y no utilice el cable de red ni la toma de corriente si ya se hubieran roto o soltado.

Si la toma de corriente tiene polvo acumulado o está dañada, esto podría producir humedad y causar un incendio.

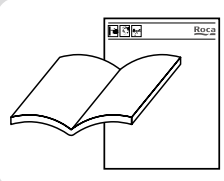
No olvide desenchufar el cable de red antes de mover el producto. De no hacerlo, el cable se romperá, pudiendo provocar un incendio, electrocución o daños al producto.

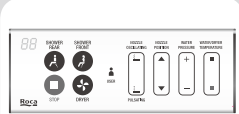
Lista de componentes

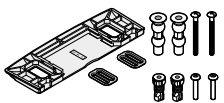
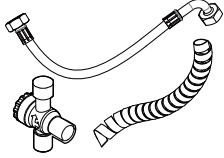
Manual de instrucciones Manual de instalación	Garantía	Mando a distancia	Kit de montaje	Conexión en T y flexible (60cm)
		 Batería x4 		

Especificaciones

Alimentación eléctrica		220-240V~, 50/60Hz
Consumo máximo de potencia		1300W
Lavado frontal y posterior	Presión del agua (conexión de agua fría)	0.1~0.7 MPa (1~7bar)
	Caudal del chorro de lavado frontal	0.2~0.8 l/min
	Caudal del chorro de lavado posterior	0.2~0.8 l/min
	Capacidad máxima del calentador de agua	1200W
	Sistema de calentamiento	Calentamiento instantáneo del agua
	Temperatura del agua	Temp. ambiente / 35 °C / 37 °C / 39°C
	Dispositivo de seguridad	Fusible térmico
Secado	Temperatura del aire de secado	40~60 °C
	Capacidad máxima del calentador de aire	350W
	Caudal del aire de secado	12 m/s
	Dispositivo de seguridad	Fusible térmico
Asiento	Temperatura del asiento	Off / 35°C / 37°C / 39° C
	Consumo asiento calefactado	40W
	Seguridad	Fusible térmico
Eliminación de olores		Carbón activo, Volumen 0.1m ³ /min
Luz de noche		Led
Ahorro de energía		○
Longitud cable de red		120cm
Peso		3,7Kg (±0,3kg)

Especificaciones medidas con una temperatura ambiente de 25 °C, una temperatura del agua de suministro de entre 15 y 30 °C y una presión del agua de 0,2 MPa. Si la temperatura del agua de suministro no se encuentra dentro de este intervalo, la temperatura del agua al salir del surtidor puede ser inestable. El fabricante se reserva el derecho de modificar las especificaciones anteriores en cualquier momento sin previo aviso y sin incurrir en obligaciones.

Precaución para evitar riesgo de quemaduras

Por favor, ajuste la temperatura del agua y del asiento al nivel mas bajo si el producto es utilizado por:

1. Niños, personas de avanzada edad o personas enfermas.
2. Personas con alergias de piel.
3. Personas que tomen medicinas (píldoras para dormir, medicamentos para resfriados,...) que puedan causar somnolencia o cansancio.

Por favor utilice el nivel bajo de temperatura (35°C) para prevenir quemaduras producidas por el contacto continuo de la piel con el asiento caliente. Para más información, lea el ajuste de temperatura del asiento de este manual.

Descripción de los componentes

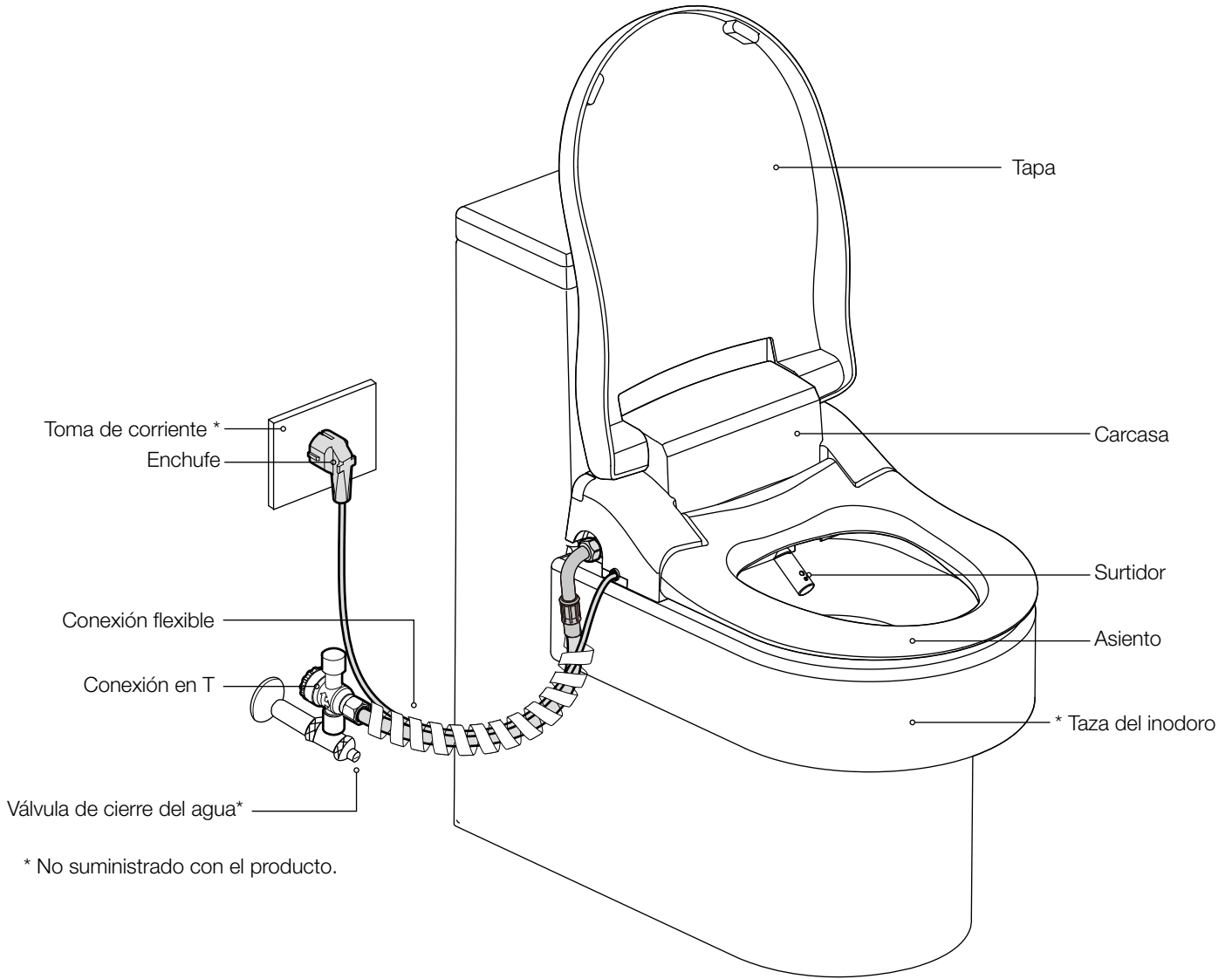

Mando a distancia

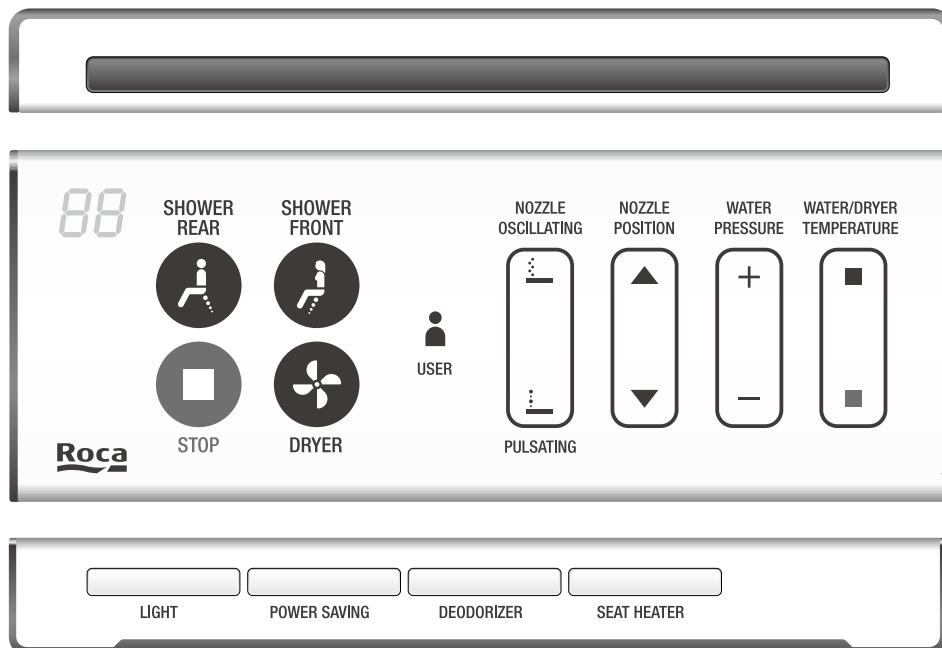

Función de lavado

Siéntese en el inodoro para activar el sensor de asiento ocupado.

Lavado posterior

1. Lavado

Pulse el botón de lavado posterior para activar esta función.

2. Detener lavado

Pulse el botón de parada.

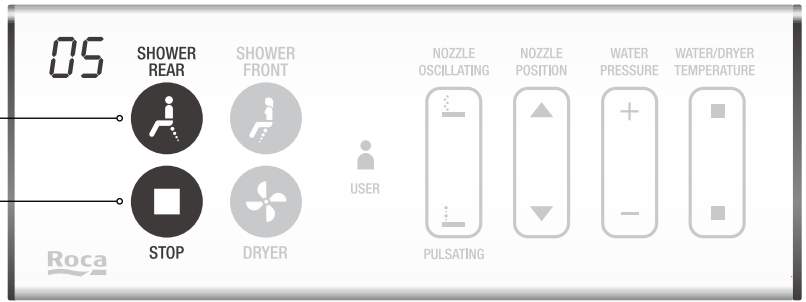

Lavado frontal

1. Lavado

Pulse el botón de lavado frontal para activar esta función.

2. Detener lavado

Pulse el botón de parada.

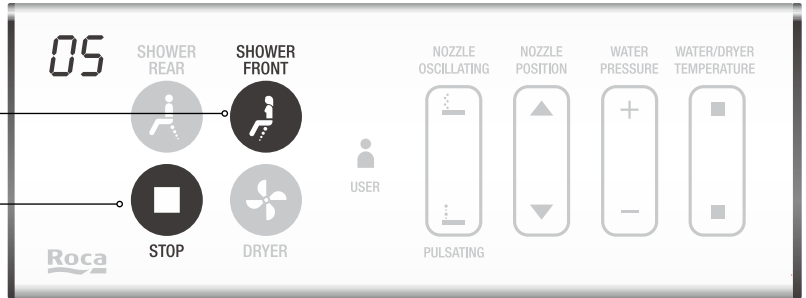

Nota: la función de lavado posterior y de lavado frontal no se activan simultáneamente.

La función de lavado se interrumpirá transcurridos 5 min. Vuelva a pulsar el botón para activarla.

Ajustes de las funciones de lavado posterior y frontal

Mientras las funciones de lavado posterior o frontal están activadas es posible ajustar los siguientes parámetros: posición del surtidor, temperatura del agua, presión del agua y función de masaje.

Posición del surtidor

Ajuste de la posición del surtidor

Pulse los botone ▲ o ▼ para ajustar la posición del surtidor. Existen 5 niveles de ajuste.

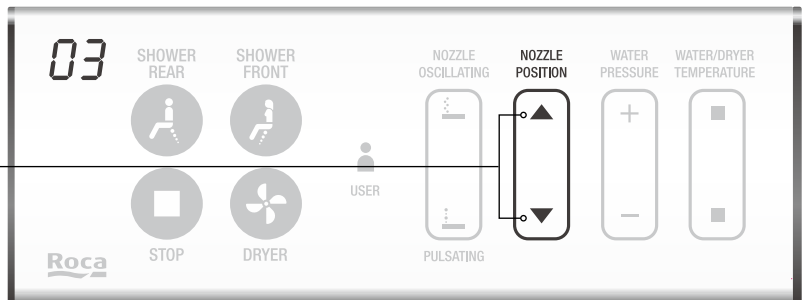
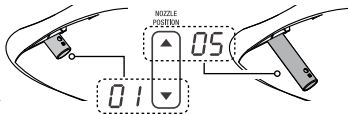

Temperatura del agua

Ajuste de la temperatura del agua

Pulse ■ para incrementar o ■ para reducir la temperatura del agua.

Existen 4 niveles de temperatura.

of ↔ 01 ↔ 02 ↔ 03
Temp. agua red 35°C 37°C 39°C

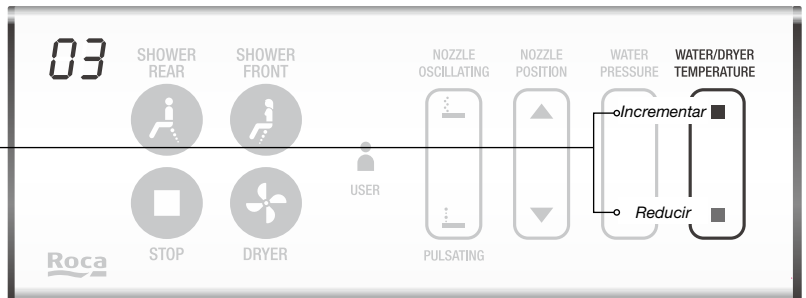

Presión del agua

Ajuste de la presión del agua

Pulse + o - para ajustar la presión del agua.

Existen 5 niveles de ajuste: 01 ↔ 02 ↔ 03 ↔ 04 ↔ 05

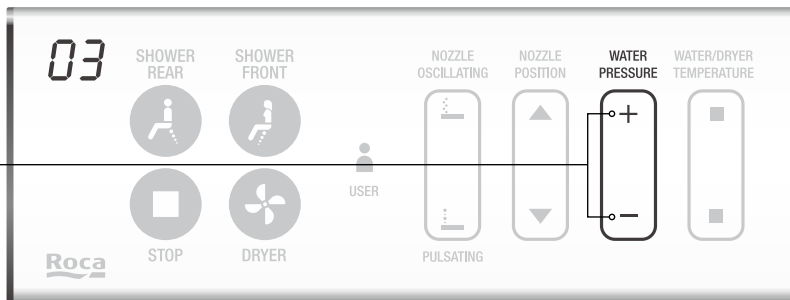

Función de masaje

Lavado oscilante

Al activar la función de lavado oscilante, el surtidor se moverá hacia delante y atrás para ampliar el área de lavado.

Con la función lavado en funcionamiento, pulse para activar o desactivar el lavado oscilante.

on ↔ of

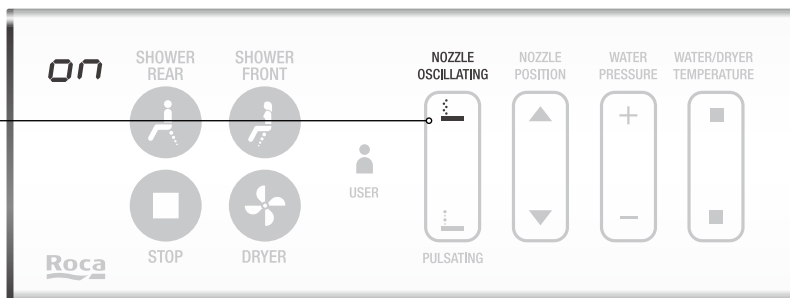

Lavado pulsante

Al activar la función de lavado pulsante, la presión del agua alternará entre alta y baja a un ritmo determinado durante el lavado.

Con la función limpieza en funcionamiento, pulse para activar o desactivar el lavado oscilante.

on ↔ of

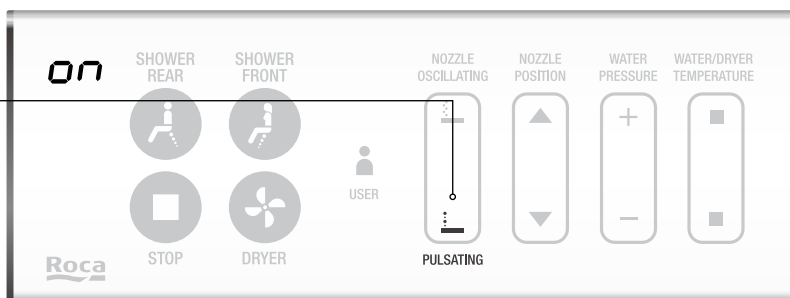

Función de secado

Siéntese en el inodoro para activar el sensor de asiento ocupado.

1. Función de secado

Pulse el botón para activar la función de secado.

2. Ajuste de la temperatura

Pulse ■ para incrementar o ■ para reducir la temperatura del aire del secador. Existen 3 niveles de temperatura.

Temperatura: 40-60°C

01 ↔ 02 ↔ 03

3. Detener secado

Detiene el secado.

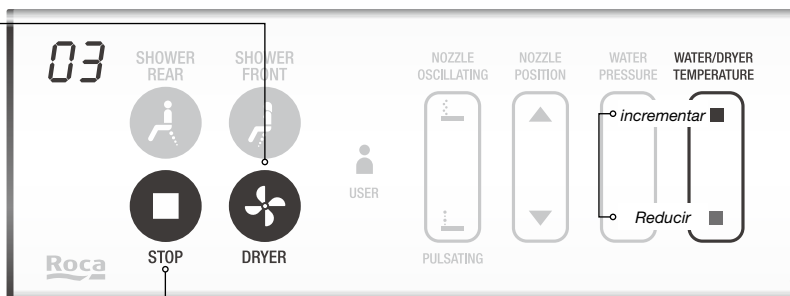

Nota: No introduzca los dedos ni objetos en el ventilador.

La función de secado se interrumpirá transcurridos 5 min. Vuelva a pulsar el botón para activarla.

Temperatura del asiento calefactado

1. Ajuste temperatura del asiento

Pulse para ajustar el nivel de temperatura del asiento.



2. Ajuste temperatura

Pulse de forma repetida para seleccionar el nivel de temperatura deseado. Existen 4 niveles de temperatura

oF ↔ 01 ↔ 02 ↔ 03
Temp. agua red 35°C 37°C 39°C

Nota: El ajuste de nivel de temperatura del agua y asiento puede tardar unos minutos en adquirir el valor elegido. Los ajustes de temperatura se quedan guardados en memoria para el siguiente usuario.

Ajustes de usuario

El mando permite almacenar 6 perfiles de usuario en la memoria de rápido acceso.

1. Seleccione la configuración de la función

Con el asiento ocupado, ajustar los parámetros de función limpieza y secado en el nivel deseado.

- Presión de agua
- Temperatura del agua
- Posición del surtidor
- Masaje (Oscilante/ Pulsante)

Estos ajustes se almacenan temporalmente en memoria.

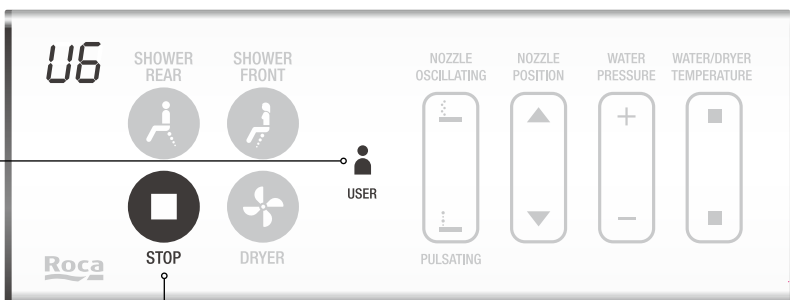

2. Selección usuario

Pulse "USER" durante 3 segundos y la pantalla empezará a parpadear. Puede guardar los ajustes almacenados temporalmente en el usuario deseado. Pulse repetidamente el botón de usuario para seleccionar el usuario.

3. Confirme

Pulse Stop para confirmar el ajuste.

Ajustes del producto

Luz de noche

La luz de leds que ilumina la taza del inodoro se activará en las horas predeterminadas para facilitar la localización del inodoro durante la noche.

Luz de noche

Pulse el botón "LIGHT" para activar o desactivar al luz de noche.

on ↔ oF

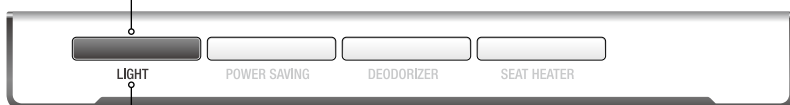

Luz de noche automática

1. Luz de noche

Pulse durante 3 segundos el botón de "LIGHT" para revisar el ajuste entre *AL* (activación luz automática) y -- (activación de luz automática apagada)

AL ↔ --
Activación automática ON Activación automática OFF



2. Ajuste de las horas de activación

En modo automático *AL* seleccionado, pulse + o - para ajustar las horas de luz encendida.

3. Confirmación ajuste

Pulse "STOP" para confirmar el ajuste de las horas o espere 5 segundos.

Ejemplo: Ajustar 8h de activación automática de la luz a partir de las 22:00h (momento en que se realiza el ajuste en el mando). La luz se activará diariamente de modo automático desde las 22:00h a las 6:00h.



Ahorro de energía

Al activar el modo de ahorro de energía se apagarán automáticamente las funciones de mayor consumo de energía. En caso de que se active el sensor del asiento ocupado, estas se activarán de nuevo.

Pulse "POWER SAVING" para activar o desactivar el modo de ahorro de energía
on ↔ *of*

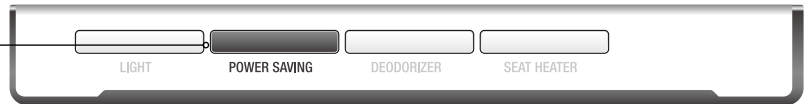

En función del uso diario del producto, el MULTICLEAN entrará en modo de ahorro de energía de forma automática.

Ejemplo: De las 23:00 a las 6:00 y de las 9:00 a las 19:00 se activará automáticamente el modo de ahorro de energía.



Eliminación de olores

Un filtro de carbón activo elimina los olores.

La eliminación de olores se activará automáticamente una vez se ocupe el asiento, y se desactivará si el asiento deja de estar ocupado durante más de un minuto.

1. Eliminación de olores

Pulse "DEODORIZER" para activar o desactivar la función. *on* ↔ *of*

Nota: En modo manual, el deodorizer se activará durante 1 minuto.

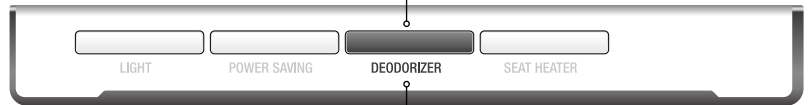

2. Activación automática

Pulse durante 3 segundos el botón de "DEODORIZER" para revisar el ajuste entre *RU* (activación automática) y *--* (activación automática desactivada).

Modo Silencioso

Mantenga pulsado el botón  durante más de 3 segundos para activar el pitido de los botones.

Repita el procedimiento para volver al modo silencioso.

on ↔ *of*

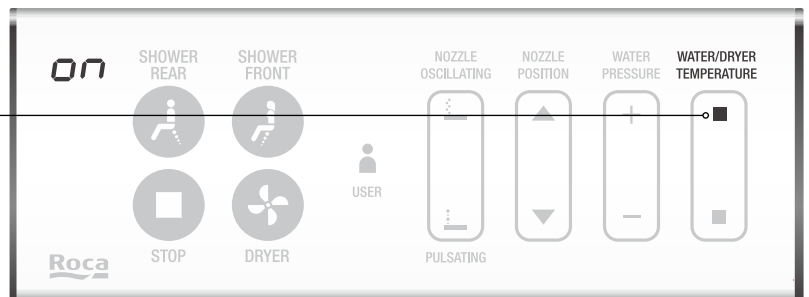

Operación del panel de control auxiliar

En caso de que las pilas del mando estén agotadas, el usuario puede utilizar el panel auxiliar para operar las funciones principales.

1. Uso del panel auxiliar

Pulse el botón de "CLEANING" para activar la limpieza posterior. Pulse de nuevo para ajustar el nivel de presión del agua (la función de limpieza frontal no se puede activar desde el panel auxiliar)

2. Secado

Pulse el botón de "POWER" para activar al función de secado (por defecto el ajuste de temperatura está a nivel medio)

Temperatura media ↔ off

3. Paro de la función

Con la función limpieza posterior o secado en funcionamiento, pulse el botón "Power" para parar la función. De modo automático estas funciones pararan a los 5min de activación.

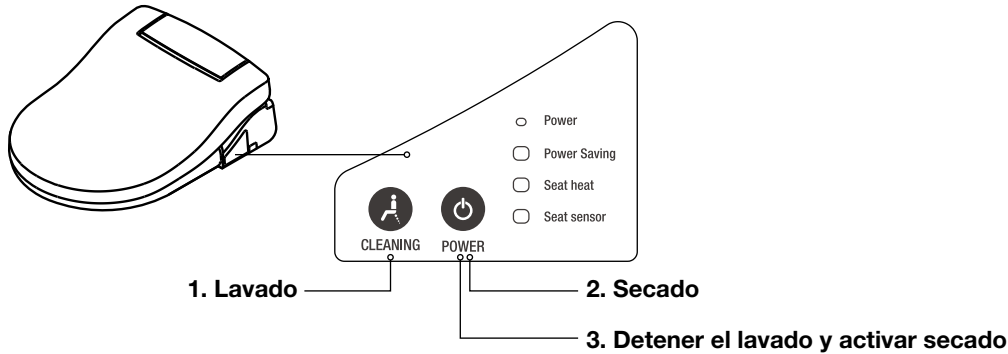

Indicaciones panel auxiliar

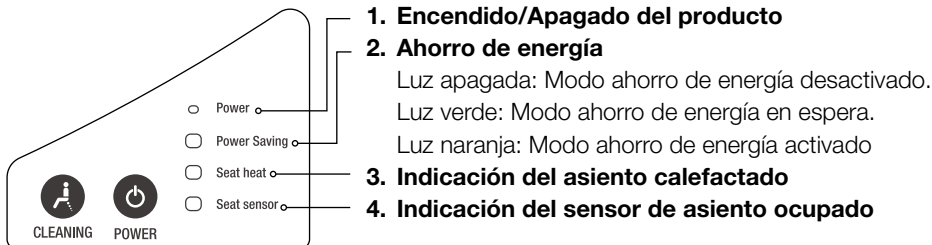

Sustitución de las pilas del mando a distancia

Cuando la pantalla que indica el nivel de la función parpadea, es síntoma de nivel bajo de baterías. Por favor, sustituya las pilas (4 x AA alcalinas). Evite mezclar pilas nueva y usadas o de diferentes fabricantes.

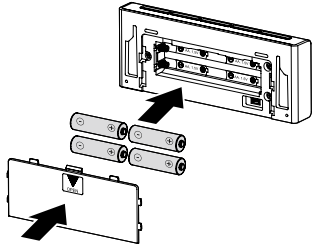

Limpeza y mantenimiento

Limpeza del surtidor

Con el asiento desocupado, pulse el botón de lavado oscilante durante 3 segundos para activar el surtidor. Este oscilará automáticamente hacia delante y atrás durante 1 minuto. Para desactivar esta función, pulse el botón de parada.

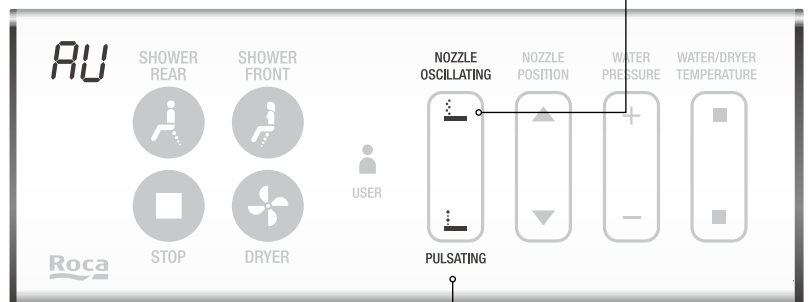
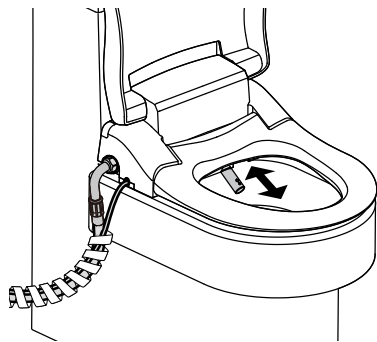

Extensión del surtidor

Pulse el botón de lavado pulsante durante 3 segundos. El surtidor se extenderá automáticamente y permanecerá en esa posición durante 1 minuto.

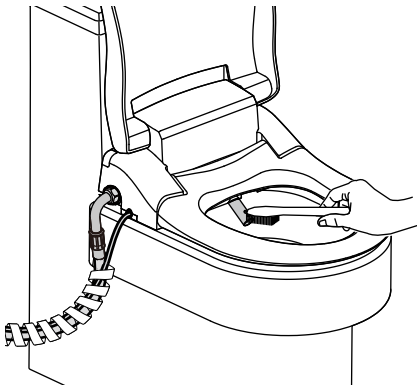

No utilice detergentes agresivos para limpiar el surtidor. Utilice solo detergentes neutros.

No tire del surtidor ni lo empuje manualmente.

No está permitido extraer el surtidor de forma manual directamente

Limpeza del mando a distancia

1. Por favor extraiga las pilas antes de limpiar el mando a distancia.
2. Utilice un paño suave humedecido para limpiar el mando a distancia.
3. Si el mando a distancia se encuentra muy sucio, utilice detergente neutro diluido para su limpieza.

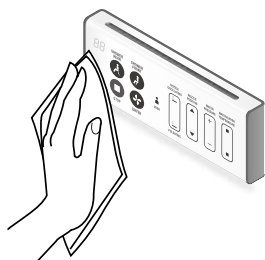

Esta prohibido limpiar este producto con agua o detergente directamente.

Limpieza y desmontaje del producto

Limpie el exterior del producto con cuidado utilizando un paño suave y húmedo o una esponja.

1. No frote ni utilice detergentes químicos agresivos o abrasivos para limpiar el producto. Utilice siempre detergentes neutros.
2. Para una limpieza exhaustiva del producto, es posible que necesite desinstalarlo.
3. Tenga cuidado de no dañar el tubo flexible y el cable de red.

Desinstalación

Si no va a utilizar el producto durante un período de tiempo prolongado, desinstálelo completamente del inodoro.

Proteja el producto de golpes y rayadas

Extraiga la placa de sujeción y los tornillos y guárdelos junto con el producto.

- 1.** Desconecte el producto de la red eléctrica.

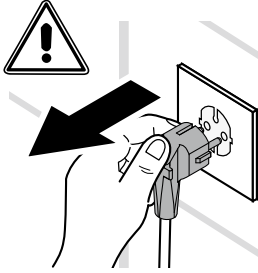

- 2.** Cierre la llave de paso y desinstale el tubo flexible.

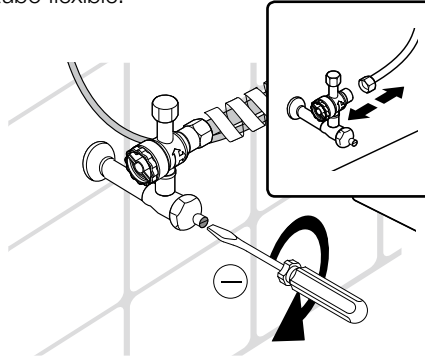

- 3.** Accione la descarga del tanque del inodoro. Nota: En caso contrario, pueden aparecer fugas de agua.

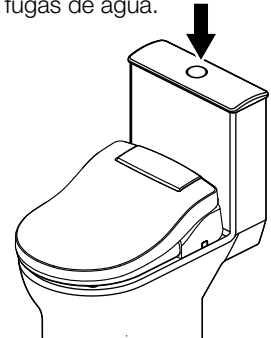

- 4.** Pulse el pulsador situado en la parte posterior derecha y a la vez deslice el producto para extraerlo.

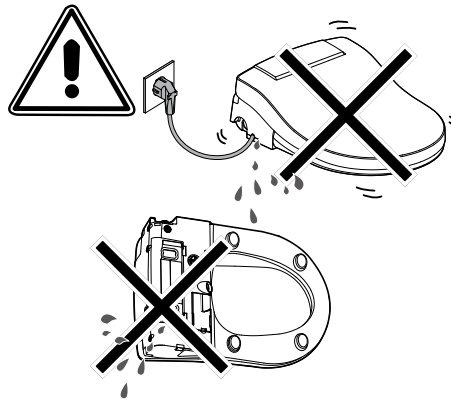
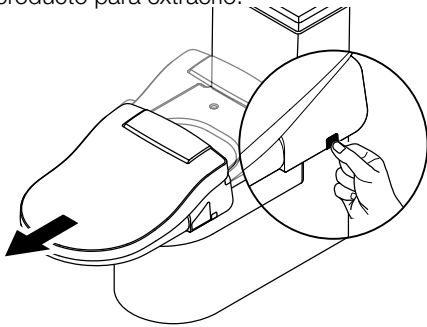

- 5.** Quite el tapón del tanque (parte inferior) para vaciar el agua del interior del producto.

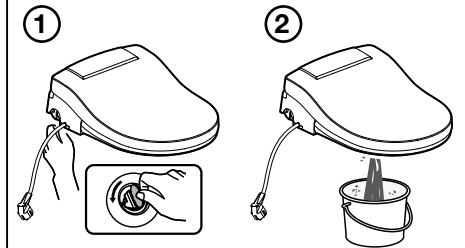

Precauciones

1. No fuerce ninguno de los componentes del producto.
2. En caso de tormenta, desconecte el producto del suministro eléctrico.
3. En caso de realizarse trabajos de mantenimiento de las tuberías de agua, desconecte el tubo flexible de suministro de agua hasta que se limpien todas las tuberías.

Limpeza del filtro

1. Cierre la válvula de cierre del agua completamente.

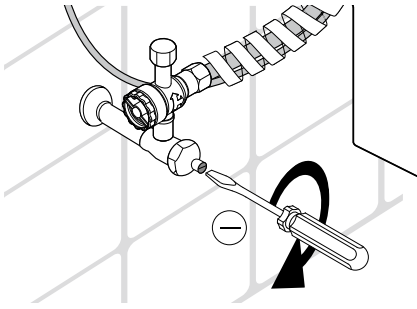

2. Pulse el botón del inodoro para vaciar la cisterna. Nota: de lo contrario pueden producirse fugas de agua.

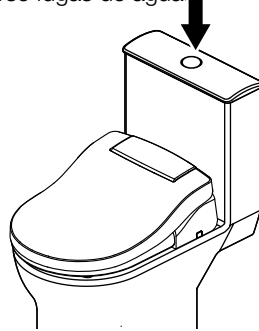

3. Desatornille el filtro de la conexión en T.

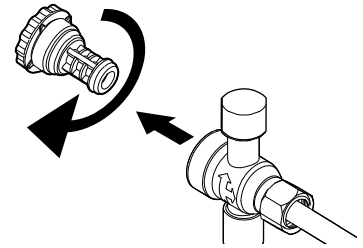

4. Limpie el filtro con un cepillo suave y agua para eliminar cualquier obstrucción.

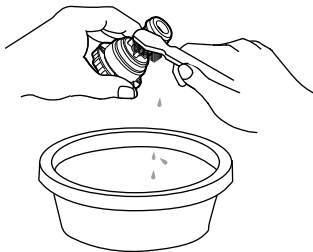

5. Coloque de nuevo el filtro en la conexión en T.

Nota: de lo contrario pueden producirse fugas de agua.

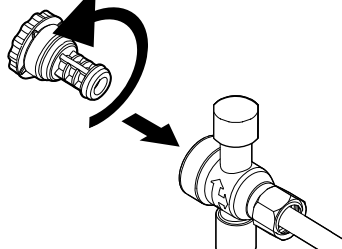

6. Abra la válvula de cierre del agua.

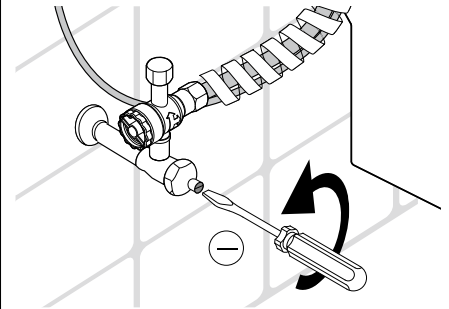

Resolución de problemas

Problema	Posible causa	Solución
No funciona nada.	<ol style="list-style-type: none"> 1. Producto desenchufado o sin tensión. 2. No hay suministro eléctrico. 3. Producto apagado. 	<ol style="list-style-type: none"> 1. Enchufe el producto a la red eléctrica. 2. Compruebe que la línea tiene una tensión de 220-240 V~, 50/60 Hz, con otro aparato (p. ej. secador de pelo). 3. Pulse el botón de encendido (on/off auxiliary control).
Caudal o presión del agua bajos.	<ol style="list-style-type: none"> 1. El filtro está obstruido. 2. El tubo flexible está doblado. 3. El cabezal del surtidor está atascado. 	<ol style="list-style-type: none"> 1. Limpie el filtro de agua (página 28). 2. Estire el tubo flexible. 3. Limpie el cabezal del surtidor (página 26).
El surtidor no funciona correctamente	<ol style="list-style-type: none"> 1. Boquilla sucia. 2. Filtro atascado 3. la presión del agua es demasiado baja. 	<ol style="list-style-type: none"> 1. Limpie el surtidor (pág. 26) 2. Limpie el filtro. (pág. 28) 3. Ajuste de la presión del agua.
La función de lavado no se activa o no sale agua.	El usuario no está sentado en la posición correcta.	Corrija su posición.
El producto se apaga durante el uso.	<ol style="list-style-type: none"> 1. Tiempo de lavado superior a 5 min. 2. Fallo del suministro eléctrico. 	<ol style="list-style-type: none"> 1. Vuelva a activar la función de lavado. 2. Revise la instalación eléctrica o desenchufe y vuelva a enchufar el cable de red.
El asiento no se calienta.	Ajuste de temperatura en "off"	Reajuste la temperatura del asiento (página 23).
El agua no se calienta.	Ajuste de temperatura en "off" (temp. agua red)	Reajuste la temperatura del agua (página 21).
El secador no funciona.	El secador solo funciona si el asiento está activado.	Siéntese en el inodoro para activar el secador.
El mando no funciona correctamente Parpadeo de la pantalla.	Pilas agotadas.	Sustituya las pilas. (pág.26)
Parpadeo del led "Seat sensor" del panel auxiliar.	Error de la señal del sensor del secador.	Apague y espere 20s y conecte de nuevo el producto.
Parpadeo en verde del led "Seat heater" del panel auxiliar.	Error de la señal del sensor de temperatura del aro.	Apague y espere 20s y conecte de nuevo el producto.
Parpadeo en rojo del led "Seat heater" del panel auxiliar.	Temperatura del agua por encima de la especificación.	<ol style="list-style-type: none"> 1. Apague el calentamiento del agua y active la función limpieza o de limpieza del surtidor y gradualmente incremente la temperatura. 2. Apague y espere 20s y conecte de nuevo el producto.
Parpadeo del led "Power" del panel auxiliar.	Falta de agua en el depósito de agua.	<ol style="list-style-type: none"> 1. Limpie el filtro de agua (página 28). 2. Confirme que el caudal de entrada y la presión del agua son suficientes. 3. Apague y espere 20s y conecte de nuevo el producto.
Parpadeo del led "Power saving" del panel auxiliar.	Problema con la entrada de agua.	<ol style="list-style-type: none"> 1. Limpie el filtro de agua (página 28). 2. Confirme que el caudal de entrada y la presión del agua son suficientes. 3. Apague y espere 20s y conecte de nuevo el producto.

Wichtige Sicherheitshinweise

Bei Gebrauch von elektrischen Geräten, vor allem in Gegenwart von Kindern, sollten stets grundlegende Vorsichtsmaßnahmen beachtet werden, einschließlich der folgenden:

Bitte lesen Sie diese Gebrauchsanweisung vor Installation und Gebrauch sorgfältig durch.

GEFAHRENHINWEISE, um das Risiko eines Elektroschocks zu vermeiden:

1. Die Fernbedienung nicht an einem Ort ablegen oder aufbewahren, wo sie in eine Badewanne, eine Waschbecken oder ein Wasserbecken fallen kann.
2. Die Fernbedienung nicht in Wasser oder andere Flüssigkeiten legen.
3. Das Gerät nicht mit Wasser nass spritzen.

WARNHINWEIS, um das Risiko von Verbrennungen, Stromschlag, Feuer oder Verletzung zu vermeiden:

1. Die Benutzung dieses Geräts ist nicht für Personen (einschließlich Kindern) mit eingeschränkten physischen, sensorischen oder geistigen Fähigkeiten oder Mangel an Erfahrung und Wissen geeignet, es sei denn, sie werden von einer Person, die für deren Sicherheit verantwortlich ist, beaufsichtigt oder haben von ihr eine Unterweisung erhalten.
2. Kinder müssen beaufsichtigt werden, um sicherzustellen, dass sie nicht mit dem Gerät spielen.
3. Das Gerät ist nur für den hierfür in dieser Gebrauchsanweisung vorgesehenen Zweck zu verwenden.
4. Das Gerät darf nicht verwendet werden, wenn Steckdose oder Kabel beschädigt sind oder nach einem Defekt des Gerätes oder wenn dieses in irgendeiner Weise beschädigt wurde oder in Wasser gefallen ist. In diesen Fällen sollte das Gerät zum nächsten zugelassenen Kundendienst gebracht werden, um dort untersucht, repariert oder eingestellt zu werden.
5. Das Stromkabel von heißen Oberflächen entfernt halten.
6. Dieses Gerät darf nicht verwendet werden, wenn man müde oder schläfrig ist.
7. Es dürfen keine Gegenstände in die Öffnungen des Gerätes oder den Schlauch eingeführt werden.
8. Das Gerät darf nicht im Freien verwendet werden.
9. Sollte die HAUPT-Stromversorgung in schlechtem Zustand sein, kann es zu kurzen Spannungsverlusten beim Einschalten des Gerätes kommen. Das kann auch andere Geräte beeinträchtigen (z. B. Blinken einer Lampe). Sollte die NETZIMPEDANZ bei $Z_{max} < 0,3 \text{ OHM}$ liegen, sind solche Störungen nicht zu erwarten. (Falls erforderlich, können Sie sich für weitere Information an Ihren lokalen Stromversorger wenden).
10. Diese Anleitung muss aufbewahrt werden.
11. Regenwasser oder Grauwasser bzw. voll entsalztes Wasser sind für den Betrieb nicht geeignet. Das Multiclean Dusch WC darf nur mit normalem Trinkwasser betrieben werden.

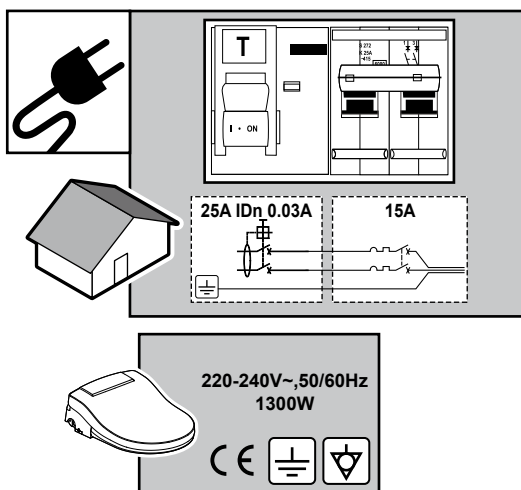

Anleitungen zur Erdung

1. Der Stecker darf nur mit einer ordnungsgemäß geerdete Steckdose verwendet werden.
2. Bei einem Kurzschluss verringert die Erdung das Risiko eines Elektroschocks.
3. Die Steckdose muss eine Netzspannung von 220-240V~, 50/60Hz haben und einen Schutzkontakt mit mindestens 15 Amp und sie sollte an der Wand befestigt sein, in Reichweite des Stromkabels des Gerätes.
4. Eine Fehlerstromschutzeinrichtung (RCD) sollte am Kreislauf, der das Gerät versorgt, installiert sein.



GEFAHRENHINWEIS -Unsachgemäße Verwendung der Erdungsvorrichtung am Stecker kann zu dem Risiko eines Elektroschocks führen. Wenn eine Reparatur oder Ersatz des Stromkabels oder des Steckers erforderlich sein sollte, darf das Erdungskabel nicht an einen der Flachstecker angeschlossen werden. Ein qualifizierter Elektriker oder eine Fachkraft vom Kundendienst sollte überprüfen, dass die Erdungshinweise richtig verstanden wurden, auch im Falle von Zweifeln, ob das Gerät richtig geerdet ist. Wenn ein Verlängerungskabel verwendet werden muss, sollte sichergestellt sein, dass dieses geerdet ist.

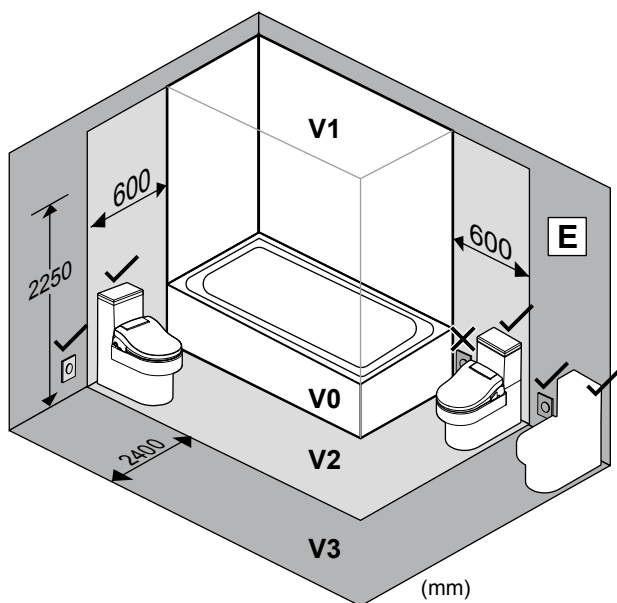

Anleitungen zur Erdung

Dieses elektrische WC kann im Bereich V2 montiert werden, wobei die Wandsteckdose immer im Bereich V3 installiert werden muss.

Diese Empfehlung gilt sofern es die bestehenden Vorschriften des Landes erlauben.

Dieses Produkt (IPX4) sollte nicht direkt mit einem Wasserstrahl gereinigt werden.



1-7 bar

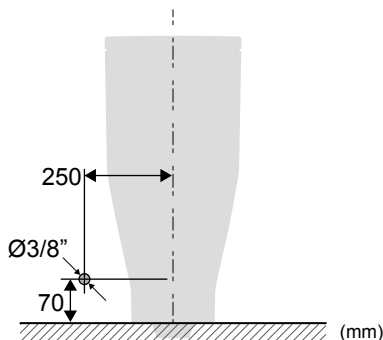
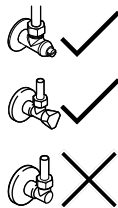

220-240V~

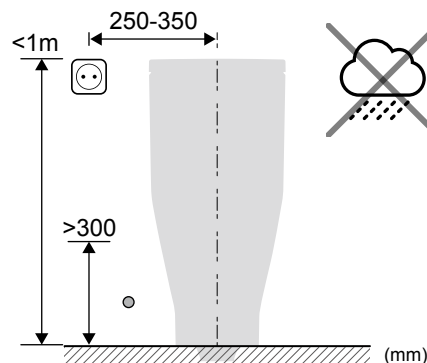

Entsorgung von Elektro- und Elektronikgeräten

HINWEIS: Dieses Symbol und Wiederverwertungssystem gilt nur in der Europäischen Union. Es gilt NICHT in anderen Regionen der Welt.

Wir bei ROCA engagieren uns für den Umweltschutz. Bitte helfen Sie uns, indem Sie dieses Produkt am Ende seiner Nutzungsdauer verantwortungsvoll entsorgen, um zu vermeiden, dass bestimmte Substanzen, die in Elektro- und Elektronikgeräten enthalten sind, der menschlichen Gesundheit und der Umwelt Schaden zufügen.

Das Symbol einer durchgestrichenen Abfalltonne, das oben und auf dem Produkt abgebildet ist, bedeutet, dass es nicht mit anderen Haushaltsabfällen entsorgt werden darf. Am Ende der Nutzungsdauer des Produkts muss es in den von den Landesbehörden eingerichteten Entsorgungseinrichtungen oder beim Händler deponiert werden, von dem Sie ein vergleichbares Produkt oder ein Gerät mit den gleichen Funktionen erworben haben. Diese letzte Option kann möglicherweise in manchen Ländern nicht zur Verfügung stehen, darum bitten wir Sie, sich mit den Behörden Ihres Landes in Verbindung zu setzen, um sich über die verfügbaren Entsorgungssysteme und Ihnen nahegelegene Sammelstellen zu erkundigen.

Auf diese Weise können Sie dank der Wiederverwertung und des Recyclings von Elektro- und Elektronik-Altgeräten zum Umweltschutz beitragen. Eine verwaltungsmäßige Haftung könnte hingegen im Falle der Nichteinhaltung der Vorschriften für die Entsorgung dieser Abfälle entstehen.

Die Batterien müssen im Voraus herausgenommen und in einem geeigneten Recycling-Behälter deponiert werden.

Zu Ihrer Sicherheit sollten Sie folgendes beachten:

Bitte lesen Sie diese Gebrauchsanweisung sorgfältig durch und bewahren Sie diese an einem leicht zugänglichen Ort auf, um jederzeit nachschlagen zu können. Vernachlässigung oder Missbrauch kann zu Verletzungen oder ernsthaftem Schaden führen.

WARNHINWEIS: „Kann zu ernsthaften Schäden oder Tod führen.“

Den Stecker richtig einstecken. Er sollte fest in der Steckdose sitzen, darf nicht lose sein und muss ganz in die Steckdose eingeführt werden. Andernfalls kann durch die am Stecker entstehende Hitze ein Feuer entstehen. Wenn das Gerät über längere Zeit nicht benutzt wird, bitte den Stecker herausziehen.

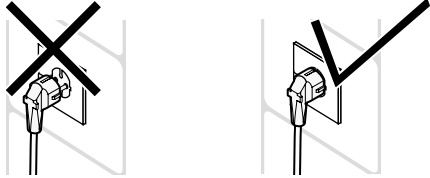

Keine Mehrfachsteckdosen verwenden. Kein anderes Stromkabel oder Verlängerungskabel installieren, wenn das Gerät in Gebrauch ist, denn dann besteht die Gefahr von Feuer oder Stromschlag.

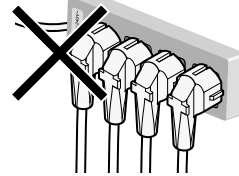

Zur Reinigung des Gerätes keine harten Bürsten oder scheuernde Reinigungsmittel verwenden.



Stecker nicht mit nassen Händen herausziehen, denn es besteht die Gefahr eines Stromschlags.

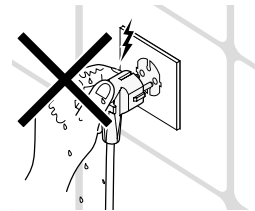

Der Kaltwasseranschluss darf nur mit Brauchwasser versorgt werden.

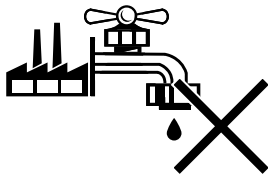

Darf nur von einer zugelassenen Fachkraft abmontiert werden.

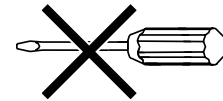

Nicht auf das Gerät stellen. Deckel oder Sitz nicht schwer belasten.

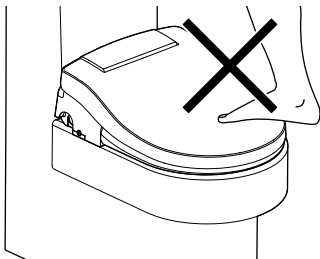

Schlauch und Stromkabel nicht verbiegen oder drücken. Das kann die Wasserzufuhr beeinträchtigen und zu einer schwankenden Spülfunktion führen. Das Stromkabel nicht abknicken, bearbeiten, biegen, ziehen oder verdrehen und keine schweren Gegenstände darauf abstellen.



Das Gerät darf nicht mit Wasser gewaschen werden.

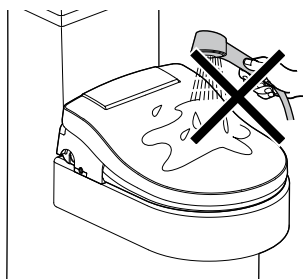

Keine brennbaren Objekte oder Zigaretten auf/in das Gerät legen.

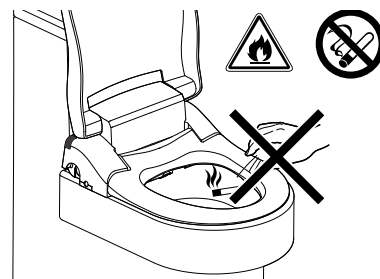



Staub von der Steckdose entfernen und das Stromkabel nicht verwenden, wenn es beschädigt oder lose ist.

Bei Ansammlung von Staub auf der Steckdose oder bei beschädigter oder loser Steckdose kann Feuchtigkeit eindringen, was zu einem Feuer führen kann. Wenn das Gerät transportiert werden soll, darauf achten, dass der Netzstecker herausgezogen ist.

Wenn der Netzstecker vor dem Transport nicht herausgezogen wird, kann das zur Beschädigung des Stromkabels, zu Feuer, Stromschlag und einer Beschädigung des Gerätes führen.

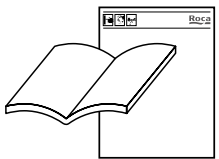
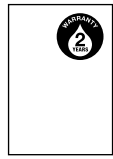
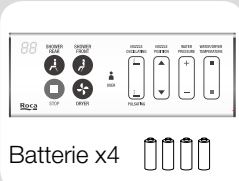
Teilleiste

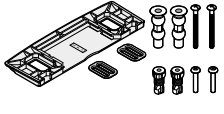
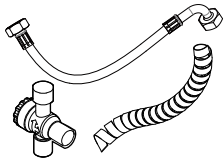
Gebrauchsanweisung Installationshinweise	Garantiekarte	Fernbedienung & Montagesets	Montageplatte mit Schraubensätzen	T-Ventil mit Bidetschlauch (60cm)
		 Batterie x4 		

Spezifikation

Stromquelle		220-240V~, 50/60Hz
Maximaler Stromverbrauch		1300W
Hintere & vordere Reinigung	Wasserdruck (Kaltwasseranschluss)	0.1~0.7 MPa (1~7bar)
	Volumen hintere Sprühdüse	0.2~0.8 l/min
	Volumen vordere Sprühdüse	0.2~0.8 l/min
	Maximale Heizleistung	1200W
	Heizsystem	Sofortige Wassererhitzung
	Wassertemperatur	Aus / 35 °C / 37 °C / 39°C
	Sicherheitsvorrichtung	Thermosicherung
Trockner	Trocknertemperatur (warm)	40~60 °C
	Maximale Heizleistung	350W
	Geschwindigkeit Lufttrockner	12 m/s
	Geschwindigkeit Lufttrockner	Thermosicherung
Sitz	Beheizte Sitzflächentemperatur	Aus / 35°C / 37°C / 39° C
	Heizleistung	40W
	Sicherheitseinrichtung	Thermosicherung
Lufterfrischer Volumen		Aktivkohle, Volumen 0.1m ³ /min
Nachtlicht		Led
Stromsparmmodus		○
Länge des Stromkabels		120cm
Gewicht des Gerätes		3.7Kg (±0.3kg)

Die technischen Angaben sind gültig bei einer Raumtemperatur von 25 °C und einer Temperatur des zugeführten Wassers von zwischen 15°C und 30 °C, bei einem Wasserdruck von 0,2 MPa. Bei Temperaturen des zugeführten Wassers außerhalb dieses Bereiches kann es zu schwankenden Temperaturen des aus der Düse sprühenden Wassers kommen.

Der Hersteller bewahrt sich das Recht vor, die oben genannten technischen Angaben jederzeit ohne vorherige Ankündigung abzuändern. Damit ergeben sich keine Verpflichtungen.

Gefahr von leichten Verbrennungen

Bitte stellen Sie den Sitz und die Wassertemperatur auf die niedrigste Stufe ein, wenn folgende Personen das Produkt benutzen:

1. Kinder, Senioren, Patienten.
2. Personen mit empfindlicher, zu Allergien neigender Haut.
3. Personen, die Medikamente einnehmen (Schlaftabletten, Erkältungsmedizin..., usw.), welche zu Benommenheit und Müdigkeit führen können.

Bitte benutzen Sie die niedrigste Temperatur (35°C), um das Auftreten von leichten Verbrennungen während der Benutzung dieses Produkts zu vermeiden. Schalten Sie die Sitzheizung aus, wenn eine bestimmte Körperstelle über einen längeren Zeitraum mit dem Produkt in Kontakt kommt. Für Bedienungshinweise lesen Sie bitte Seite 32 dieser Anleitung.

Beschreibung der Teile

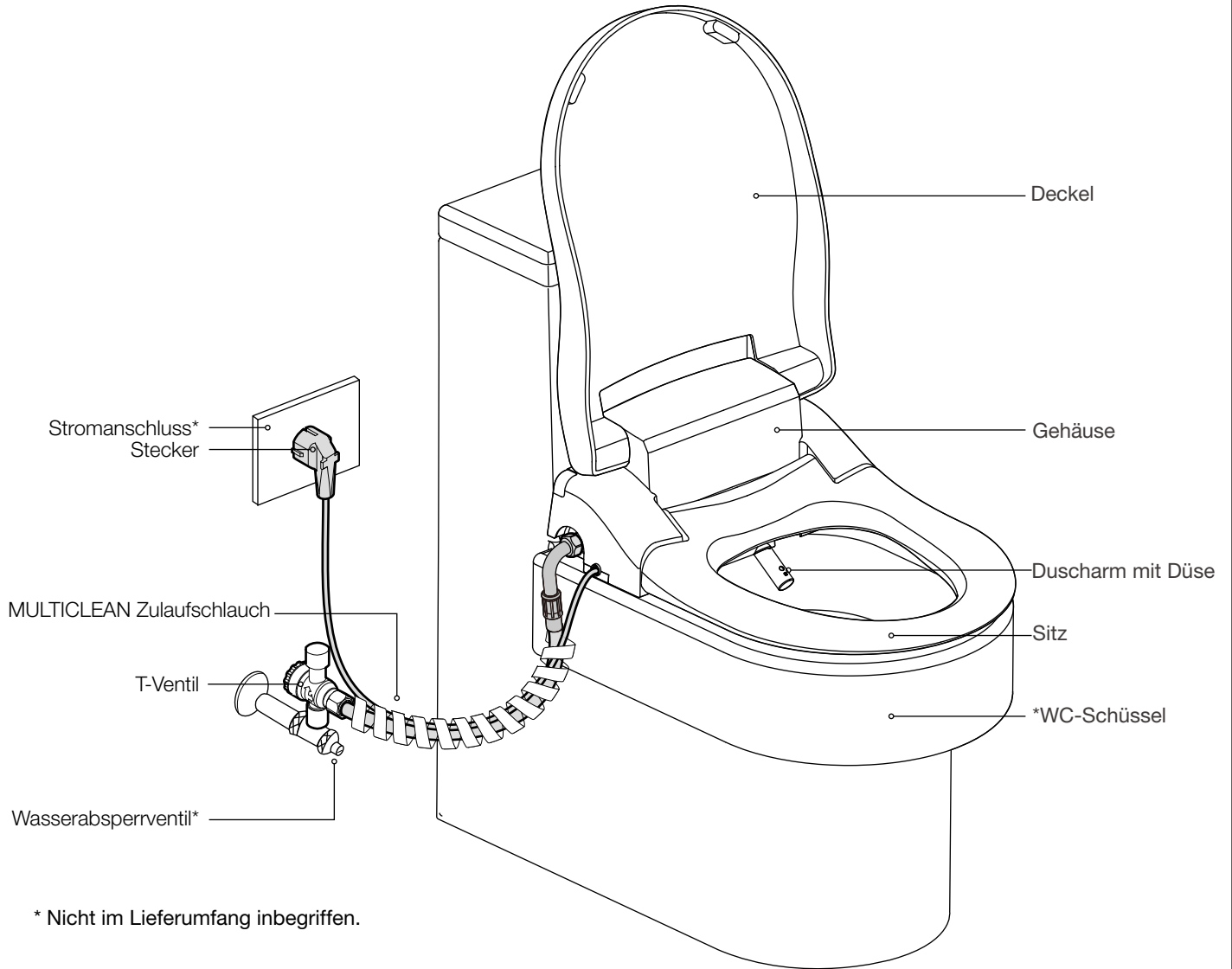

Fernbedienung

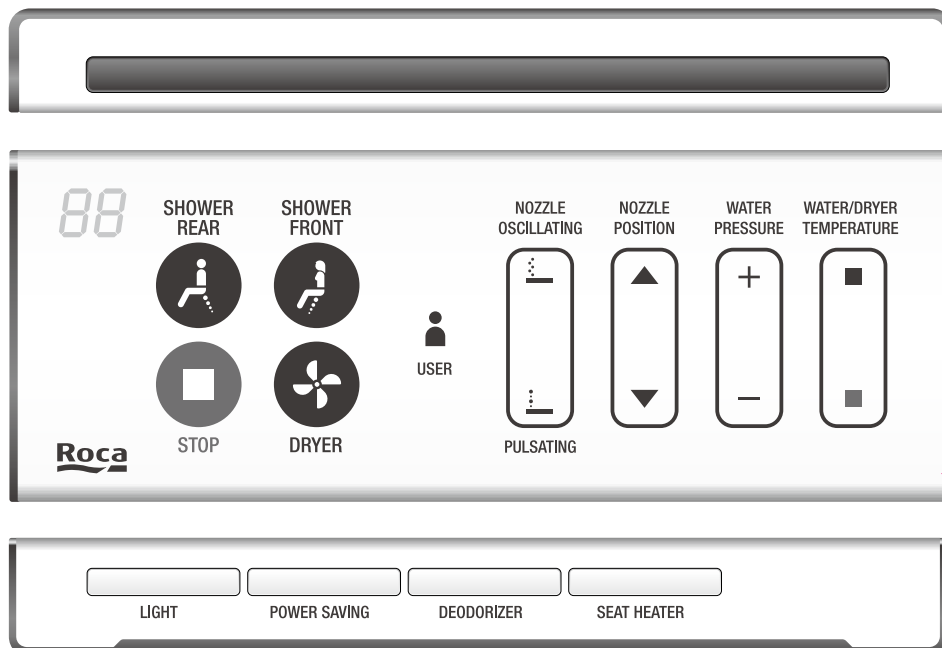

Reinigungsfunktion

Setzen Sie sich auf den WC-Sitz, um den darin installierten Sensor zu aktivieren.

Hintere Reinigung

1. Reinigung

Zum Einschalten die Taste „hintere Reinigung“ drücken.

2. Reinigung stoppen

Stop-Taste drücken.

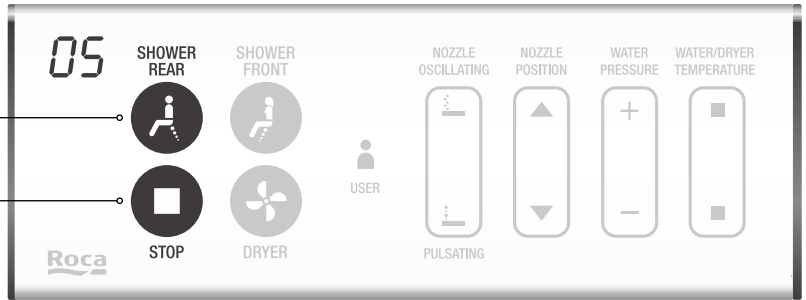

Vordere Reinigung

1. Reinigung

Zum Einschalten die Taste „vordere Reinigung“ drücken.

2. Reinigung stoppen

Stop-Taste drücken.

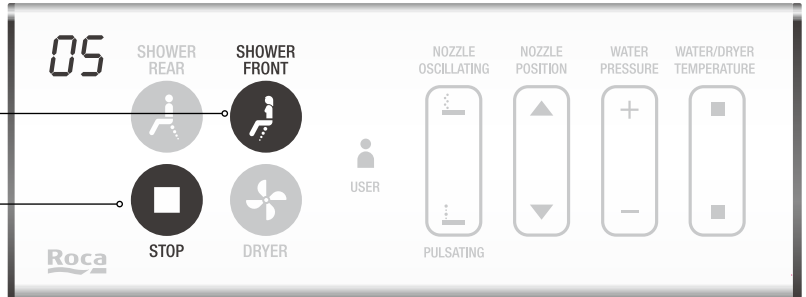

Einstellung der hinteren und vorderen Reinigungswerte

Bei aktivierter hinterer und vorderer Reinigung, können die folgenden Werte eingestellt werden: Position der Düse, Wassertemperatur, Wasserdruck, Reinigungsmassage.

Position der Düse

Einstellung der Düsenposition

Drücken Sie die Taste ▲ de ▼ um die Länge des Duschars einzustellen. Es können 5 verschiedene Längen eingestellt werden.

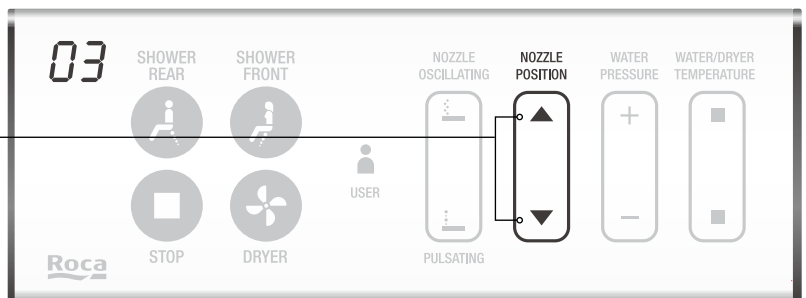
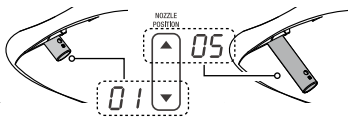

Wassertemperatur

Einstellung Wassertemperatur

Drücken Sie auf ■ zum Erhöhen oder auf ■ zum Verringern der Wassertemperatur. 4-Stufen Temperatureinstellung für Wasser.

of ↔ 01 ↔ 02 ↔ 03
Aus 35°C 37°C 39°C

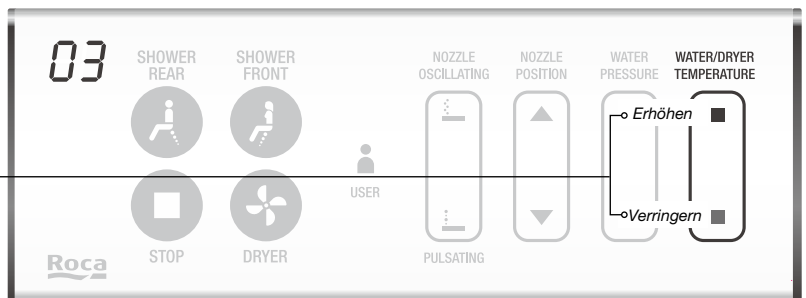

Wasserdruck

Einstellung des Wasserdrucks

Drücken Sie die + oder - Taste zur Einstellung des Wasserdrucks.

Einstellung in 5 Stufen: 01 ↔ 02 ↔ 03 ↔ 04 ↔ 05

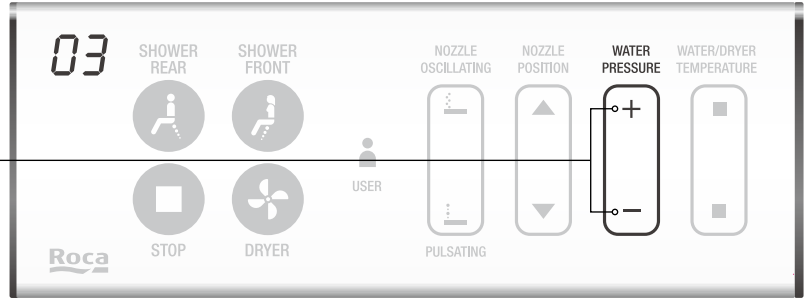

Reinigungsmassage

Oszillierende Reinigung

Wenn die oszillierende Reinigung aktiviert ist, bewegt sich der Duscharm vor und zurück, damit wird der zu reinigende Bereich erweitert.

Bei aktivierter Reinigungsfunktion zum Aktivieren oder Deaktivieren des oszillierenden Reinigungsmodus drücken.

on ↔ of

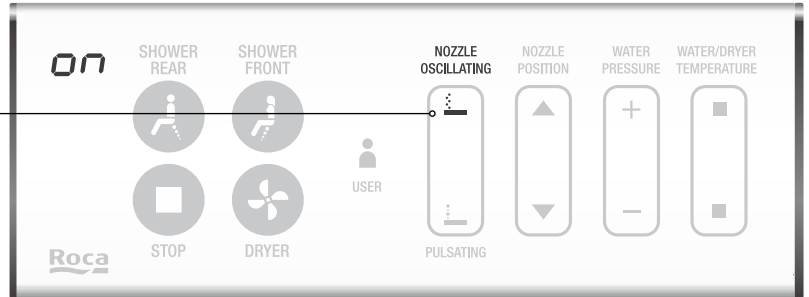

Pulsierende Reinigung

Bei der pulsierenden Reinigung ist der Wasserdruck abwechselnd stark und schwach, um einen rhythmischen Wasserstrahl zu erzeugen.

Bei aktivierter Reinigungsfunktion zum Aktivieren oder Deaktivieren des pulsierenden Reinigungsmodus drücken.

on ↔ of

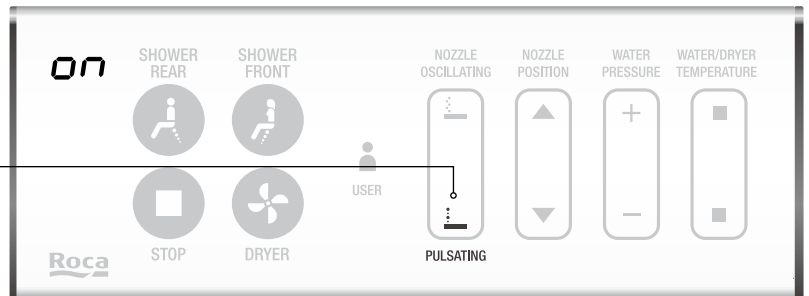



Trockner

Setzen Sie sich auf den WC-Sitz, um den darin installierten Sensor zu aktivieren.

1. Trockner

Zum Einschalten die Trocknertaste drücken.

2. Einstellung der Temperatur

Drücken Sie auf  zum Erhöhen oder auf  zum Verringern der Einstellung der Temperatur. 4-Stufen Temperatureinstellung für Wasser.

Temperatur: 40–60°C

01 ↔ 02 ↔ 03

3. Trocknen unterbrechen

Das Trocknen wird unterbrochen.

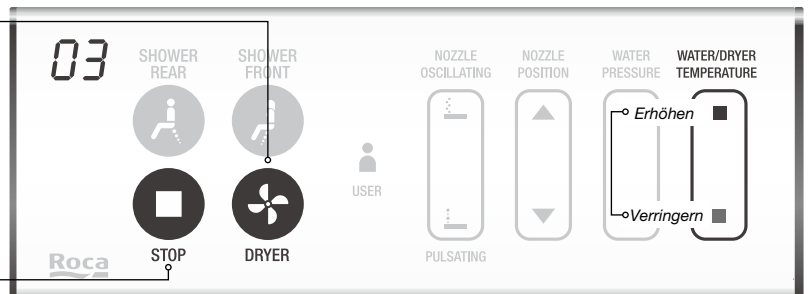

Hinweis:

Finger und Gegenstände vom Ventilator fernhalten.

Die Trocknerfunktion stoppt automatisch nach 5 Minuten. Zur Fortsetzung die Taste erneut drücken.

Sitzheizung

1. Sitztemperatur

Taste der Sitzheizung drücken, um die Funktion zu aktivieren.

2. Temperatureinstellung

Taste der Sitzheizung von neuem drücken, um die Temperatur auf gewünschte Stufe einzustellen. Vier Temperaturstufen sind vorhanden. until desired setting.

oF ↔ 01 ↔ 02 ↔ 03
Aus 35°C 37°C 39°C



Hinweis: Die Temperatureinstellung des Wassers und des Sitzes kann ein paar Minuten dauern. Die Einstellung der gewünschten Temperatur wird gespeichert.

Benutzereinstellungen

Sechs verschiedene Benutzereinstellungen können in dem Schnellzugriffspeicher gespeichert werden.

1. Wählen Sie die Einstellung der Funktion

Bei besetztem Sitz, Reinigungs- und Trocknungsfunktion auf gewünschte Stufe einstellen.

- Wasserdruck
 - Wassertemperatur
 - Düsenposition
 - Massage (Oszillierend/Pulsierend)
 - Temperatur des Trockners
- Diese Einstellungen werden vorübergehend gespeichert.

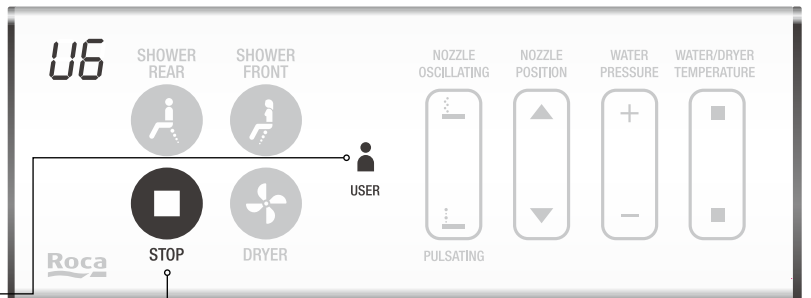

2. Einstellung des Benutzers

“USER“ drei Sekunden lang drücken. Das Display wird anfangen zu blinken. Sie können die Einstellungen vorübergehend für den gewünschten Benutzer speichern. Drücken Sie wiederholt die Benutzertaste, um den Benutzer auszuwählen.

3. Bestätigung

Stop drücken, um die Einstellung zu bestätigen.

Produkteinstellungen

Nachtlicht

Das LED-Licht, welches den WC-Sitz erleuchtet, wird zu einer vorab bestimmten Uhrzeit eingeschaltet, um nachts das Auffinden des WCs zu erleichtern.

Nachtlicht

“Light“ Taste drücken, um das Nachtlicht ein- oder auszuschalten. on ↔ oF

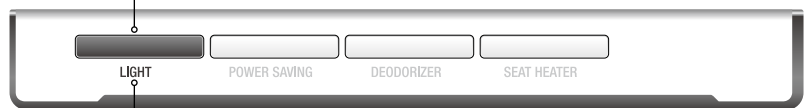

Automatisches Nachtlicht

1. Nachtlicht

Drücken Sie 3 Sekunden lang die “LIGHT“ Taste, um die Einstellung zwischen AU (Einschaltung automatisches Licht) und -- (Ausrichtung automatisches Licht) zu überprüfen

AU ↔ --
Automatische Einschaltung ON Automatische Einschaltung OFF

2. Einstellung der Uhrzeiten

Nachdem Sie den AU Auto-Modus gewählt haben, drücken Sie + oder – um die Uhrzeiten der Einschaltung einzustellen.

3. Bestätigung der Einstellung

“STOP“ drücken, um die Einstellung der Uhrzeiten zu bestätigen oder warten Sie fünf Sekunden.

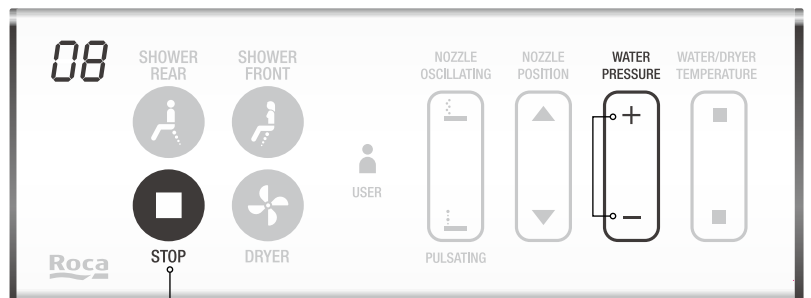

Zeiteinstellung



Beispiel: Automatische Einschaltung ab 22 Uhr für 8 Stunden einstellen. (Das ist die Uhrzeit, auf die die Fernbedienung eingestellt wird). Das Licht wird täglich vom 22 Uhr bis 6 Uhr automatisch eingeschaltet.

Energiesparmodus

Wenn Sie den Energiesparmodus wählen, werden die Funktionen mit dem höchsten Energieverbrauch automatisch ausgeschaltet. Sollte der Sensor des besetzten Sitzes angehen, dann schalten sich diese Funktionen wieder ein.

“POWER SAVING” drücken, um den Energiesparmodus ein- oder auszuschalten.

on ↔ *off*

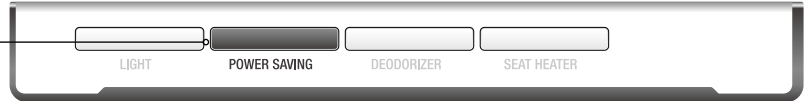

Je nach täglicher Verwendung des Produktes, wird der MULTICLEAN den Energiesparmodus automatisch einschalten.

Beispiel: Von 23 Uhr bis 6 Uhr und von 9 Uhr bis 19 Uhr wird der Energiesparmodus automatisch eingeschaltet.

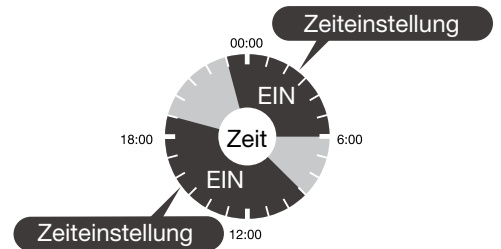

Geruchsbeseitigung

Ein Aktivkohlefilter beseitigt Gerüche.

Die Geruchsbeseitigung wird automatisch eingeschaltet, wenn der Sitz besetzt ist, und wird ausgeschaltet, sobald der Sitz länger als eine Minute frei gewesen ist.

1. Geruchsbeseitigung

“DEODORIZER” drücken, um die Funktion ein- oder auszuschalten. *on* ↔ *off*

Hinweis: Im manuellen Modus wird die deodorierende Funktion für eine Minute aktiviert

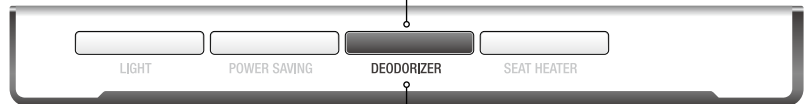

2. Automatische Einstellung

“DEODORIZER” Taste drei Sekunden lang drücken, um die Einstellung zwischen *RU* (Automatische Einschaltung) und -- (Automatische Einschaltung inaktiviert) zu überprüfen.

Lautlos-Modus

Drücken Sie drei Sekunden lang die Taste , um den Piepton der Tasten einzuschalten.

Wiederholen Sie diesen Vorgang, um zum Lautlos-Modus zurückzukehren.

on ↔ *off*

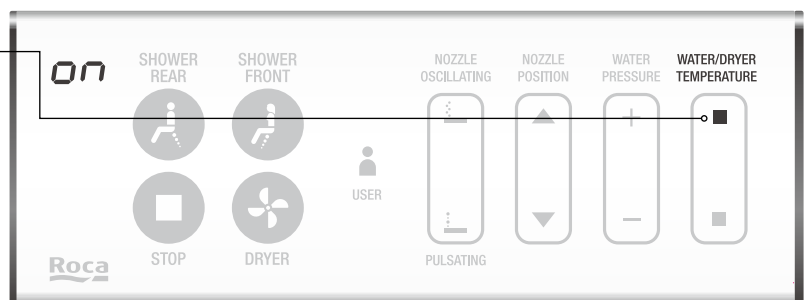

Betrieb des Hilfsbedienfeldes

Sollten die Batterien der Fernbedienung leer sein, kann der Benutzer das Hilfsbedienfeld gebrauchen, um die Hauptfunktionen einzustellen.

Reinigungsfunktion

1. Betrieb des Hilfsfeldes

‘CLEANING’ Taste drücken, um die hintere Reinigung einzustellen. Drücken Sie erneut, um die Stufe des Wasserdrucks einzustellen (die vordere Reinigung kann nicht mit dem Hilfsbedienfeld eingestellt werden).

2. Trocknen

‘POWER’ Taste drücken, um die Trocknungsfunktion zu aktivieren (die mittlere Temperaturstufe ist die Default-Einstellung)

Mittlere Temperatur ↔ off

3. Abstellen der Funktion

Während die vordere Reinigung oder die Trocknung in Betrieb sind, ‘Power’ Taste drücken, um die Funktion abzustellen. Diese Funktionen schaltet fünf Minuten nach der Einschaltung automatisch aus.

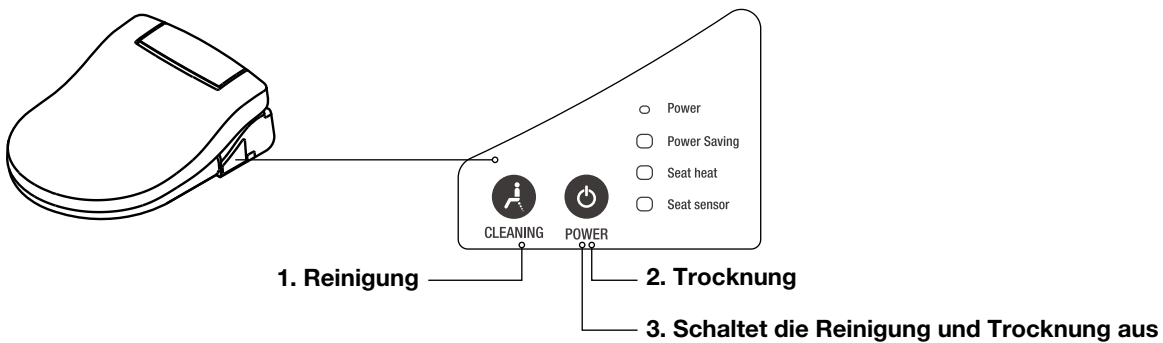

Anweisungen des Hilfsbedienfeldes

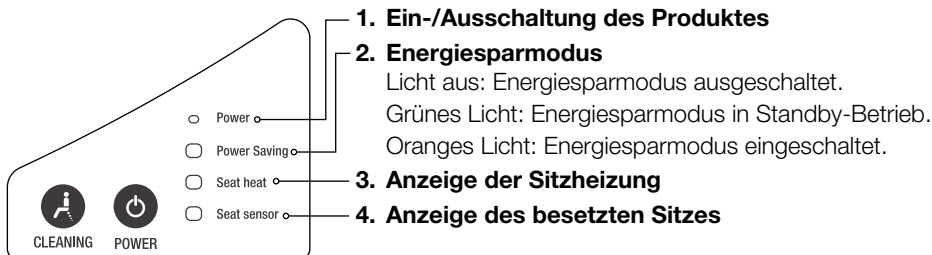

Batteriewechsel

Wenn der Bildschirm blinkt, dann sind die Batterien fast leer.

Bitte ersetzen Sie die 4 AA Alkaline-Batterien. Mischen Sie nicht gebrauchte und neue Batterien und auch nicht Batterien von verschiedenen Herstellern.

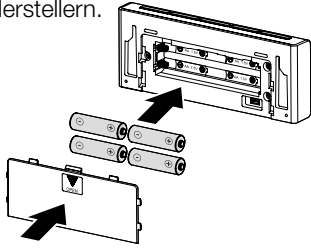

Reinigung und Wartung

Reinigung der Düse

Die Oszillier-Taste 3 Sekunden lang drücken. Dadurch wird ein automatisches Aus- und Einfahren des Duscharsms während 1 Minute aktiviert. Um diesen Vorgang frühzeitig abzubrechen, Stop-Taste drücken.

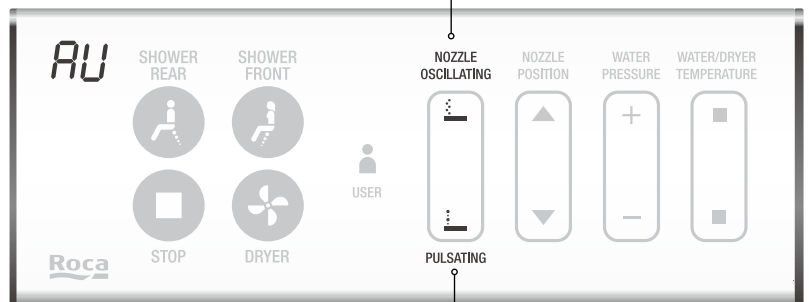
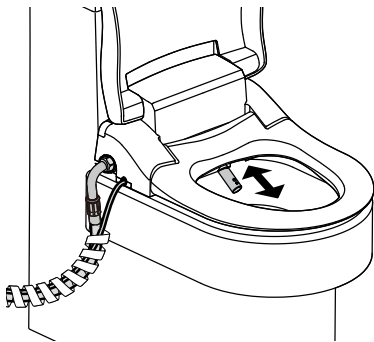

Verlängerung des Duscharsms

Die Taste „Pulsierende Reinigung“ 3 Sekunden lang drücken, der Duscharm wird automatisch ausgefahren und bleibt 1 Minute lang in dieser Position.

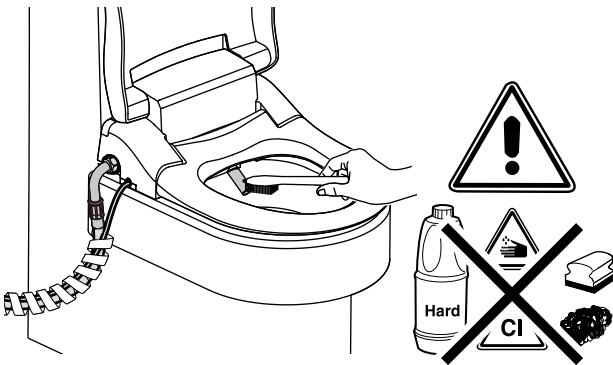

1. Zur Reinigung keine aggressiven Reinigungsmittel verwenden. Nur Neutralreiniger verwenden.
2. Den Duscharm nicht von Hand ausziehen oder eindrücken.
3. Der Duscharm darf nicht von Hand entfernt werden.

Reinigung der Fernbedienung

1. Bitte nehmen Sie die Batterien heraus, bevor Sie reinigen.
2. Benutzen Sie ein weiches, angefeuchtetes Tuch für die Reinigung der Fernbedienung.
3. Sollte die Fernbedienung sehr schmutzig sein, benutzen Sie ein verdünntes, neutrales Reinigungsmittel.

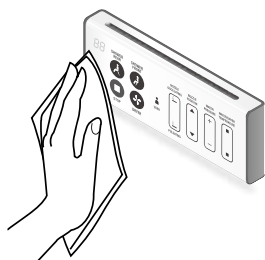

Dieses Produkt sollte nie direkt mit Wasser oder Reinigungsmitteln gereinigt werden.

Reinigung und Demontage des Geräts

Reinigen Sie das Äußere sorgfältig mit einem angefeuchteten Tuch oder einem Schwamm.

1. Starkes Reiben und Verwendung von aggressiven chemischen Reinigungsmitteln bei Reinigung des Geräts vermeiden. Benutzen Sie immer neutrale Reinigungsmittel.
2. Um das Gerät gründlich zu reinigen, bei Bedarf deinstallieren.
3. Achten Sie darauf, den Zulaufschlauch und die Netzleitung nicht zu beschädigen.

Deinstallation

Bei längerer Nichtnutzung des Produkts, deinstallieren Sie es komplett vom WC.

Schützen Sie das Produkt vor Stößen und Kratzern.

Ziehen Sie die Montageplatte und die Schrauben heraus und bewahren Sie sie in der Nähe des Produktes auf.

- 1.** Trennen Sie das Produkt vom Stromnetz.

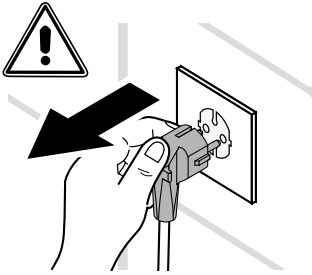

- 2.** Schließen Sie das Wasserabsperrentil und deinstallieren Sie den Zulaufschlauch.

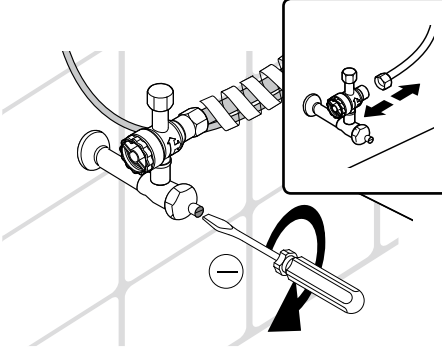

- 3.** Betätigen Sie den Spülkasten. Hinweis: Sollten Sie es nicht tun, könnten Wasserlecke entstehen.

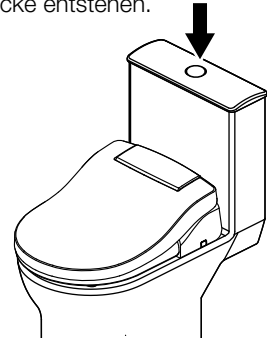

- 4.** Halten Sie die Taste, die sich rechts auf der Rückseite befindet, gedrückt, während Sie das Produkt gleiten lassen, um es herauszuziehen

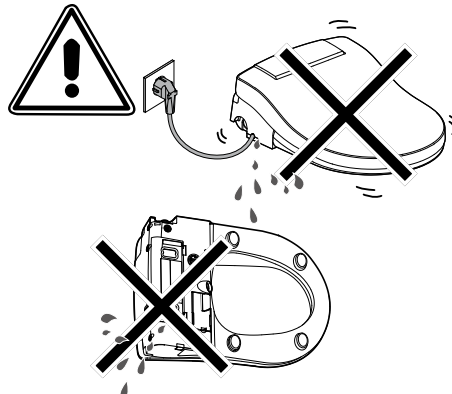
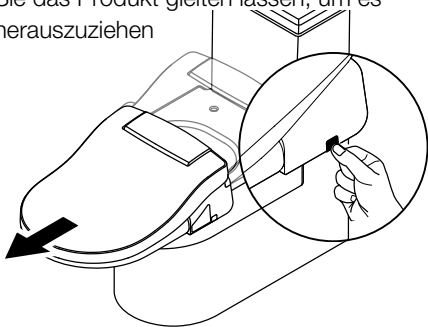

- 5.** Entfernen Sie den Deckel des Spülkastens (unterer Teil) damit das Wasser aus dem Produkt fließen kann.

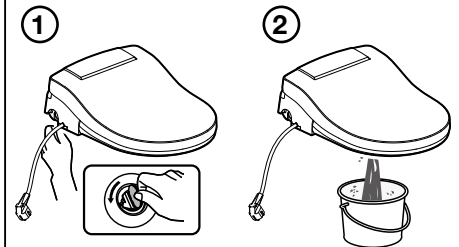

Vorsichtsmaßnahmen

1. Gehen Sie vorsichtig mit allen Teilen des Produkts um.
2. Bei Gewitter, trennen Sie das Produkt vom Stromnetz.
3. Wenn Sie Wartungsarbeiten an den Wasserrohren durchführen, trennen Sie den Zulaufschlauch vom Netz, bis alle Rohre gereinigt sind.

Reinigung des Filters

1. Schließen Sie das Wasserabsperrventil

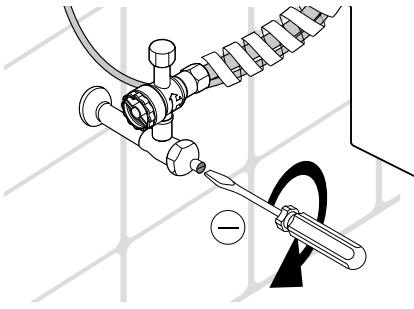

2. Betätigen Sie den Spülkasten.
Hinweis: Sollten Sie es nicht tun, könnten Wasserlecke entstehen.

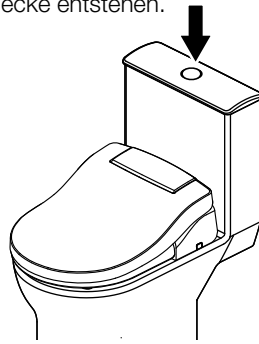

3. Schrauben Sie den Filter des T-Ventils ab.

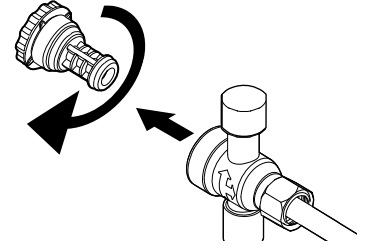

4. Reinigen Sie den Filter mit Wasser und einer weichen Bürste, um jegliche Verstopfung zu entfernen.

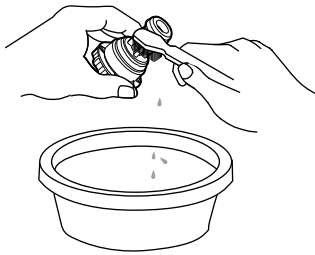

5. Schrauben Sie den Filter wieder an den T-Ventil fest.
Hinweis: Sollten Sie es nicht tun, könnten Wasserlecke entstehen.

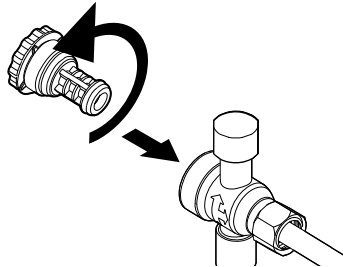

6. Öffnen Sie das Wasserabsperrventil.

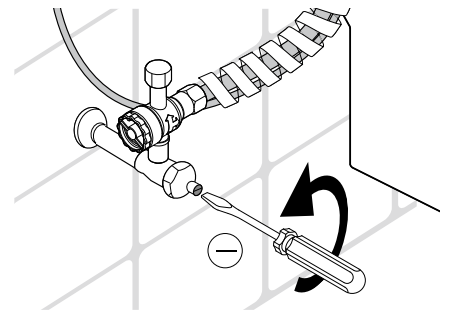

Deutsch

Fehlerbeseitigung

Problem	Möglicher Grund	Lösung
Funktioniert nicht	<ol style="list-style-type: none"> 1. Netzstecker gezogen/keine Stromversorgung 2. Kein Stromanschluss 3. Gerät ist abgeschaltet 	<ol style="list-style-type: none"> 1. Gerät an das Stromnetz anschließen 2. Mit einem anderen Gerät (z.B. Haartrockner) überprüfen, ob ein 220-240V~,50/60Hz Signal vorhanden ist . 3. Ein/Aus Taste drücken (am seitlichen Bedienfeld) 4. Prüfen Sie nach, ob Sie Strom im Haus haben.
Niedriger Wasserdurchfluss oder Druck	<ol style="list-style-type: none"> 1. Verstopfter Filter 2. Schlauch verdreht 3. Düsenabdeckung eingeklemmt 	<ol style="list-style-type: none"> 1. Wasserfilter reinigen (Seite 42) 2. Schlauch gerade ziehen 3. Düsenabdeckung reinigen (Seite 41)
Düse funktioniert nicht ordnungsgemäß	<ol style="list-style-type: none"> 1. Düse ist schmutzig. 2. Verstopfter Filter. 3. Wasserdruck ist zu niedrig. 	<ol style="list-style-type: none"> 1. Reinigen Sie die Düse. (S. 40) 2. Reinigen Sie den Filter (S. 42) 3. Wasserdruck regeln
Reinigungsvorgang funktioniert nicht oder Gerät sprüht nicht	Benutzer sitzt nicht richtig	Sitz-Position verändern
Gerät schaltet sich von alleine aus	<ol style="list-style-type: none"> 1. 5 Minuten Reinigungszeit abgelaufen 2. Stromausfall 	<ol style="list-style-type: none"> 1. Reinigungsvorgang wiederholen 2. Stromversorgung überprüfen oder den Stecker herausziehen und wieder einstecken. 3. Zurücksetzen Stromkabel herausziehen
Sitz erwärmt sich nicht	Temperatureinstellung auf AUS gestellt	Sitztemperatur neu einstellen (S. 37)
Wasser erwärmt sich nicht	Wassertemperatur auf AUS gestellt	Wassertemperatur neu einstellen (Seite 35)
Trockner funktioniert nicht	Trockner funktioniert nur bei aktiviertem Sitz	Auf das Gerät setzen, um Trockner einzuschalten
Fernbedienung funktioniert nicht ordnungsgemäß . Bildschirm blinkt.	Batterien leer.	Batterien wechseln. (S. 40)
LED „Seat sensor“ im Hilfsbedienfeld blinkt.	Fehlersignal des Lufttrocknersensors	1. Ausschalten, 20 Sek. warten und das Produkt erneut anschließen
LED „Seat heater“ im Hilfsbedienfeld blinkt grün.	Fehlersignal der Sitztemperatur	1. Ausschalten, 20 Sek. warten und das Produkt erneut anschließen
LED „Seat heater“ im Hilfsbedienfeld blinkt rot.	Wassertemperatur hat die Spezifikation überschritten.	<ol style="list-style-type: none"> 1. Wassererwärmung ausschalten, Reinigungsfunktion oder Düsenreinigungsfunktion betätigen und Temperatur schrittweise erhöhen. 2. Ausschalten, 20 Sek. warten und das Produkt erneut anschließen.
LED „Power“ im Hilfsbedienfeld blinkt.	Wassermangel im Wassertank	<ol style="list-style-type: none"> 1. Reinigen Sie den Wasserfilter (Seite 42) 2. Vergewissern Sie sich, dass Zulauf und Wasserdruck genügend sind. 3. Ausschalten, 20 Sek. warten und das Produkt erneut anschließen.
LED „Power saving“ im Hilfsbedienfeld blinkt.	Fehlersignal des Wasserzulaufs	<ol style="list-style-type: none"> 1. Reinigen Sie den Wasserfilter (Seite 42) 2. Vergewissern Sie sich, dass Zulauf und Wasserdruck genügend sind. 3. Ausschalten, 20 Sek. warten und das Produkt erneut anschließen.

Avertissements importants

L'utilisation d'appareils électriques, en particulier en présence d'enfants, requiert l'adoption de précautions de base, dont certaines sont décrites ci-après.

Veuillez lire le présent manuel avec attention avant l'installation et l'utilisation de l'appareil.

DANGER- Pour limiter les risques de décharge électrique :

1. Ne jamais placer ni garder la télécommande à un endroit d'où elle pourrait tomber dans la cuvette ou dans le réservoir des toilettes.
2. Ne jamais plonger la télécommande dans l'eau ni dans aucun liquide.
3. Ne pas éclabousser la télécommande.

ATTENTION- Pour réduire les risques de brûlures, d'électrocution, d'incendie ou de blessure :

1. L'appareil n'est pas conçu pour être utilisé par des personnes (enfants compris) touchées par un handicap physique, sensoriel ou mental, affectées par un manque d'expérience ou de connaissances. Cependant, elles pourront l'utiliser sous la surveillance de une personne responsable de leur sécurité, ou après avoir reçu des instructions spécifiques.
2. Ne pas laisser les enfants jouer avec l'appareil.
3. Cet appareil doit être utilisé exclusivement pour l'usage décrit par le présent manuel.
4. Ne pas utiliser l'appareil si le cordon de raccordement est endommagé, en cas de dysfonctionnement, s'il est endommagé ou a été plongé dans l'eau. Dans un tel cas, il faut retourner l'appareil au service d'assistance agréé le plus proche pour diagnostic, réparation ou réglage.
5. Le cordon de raccordement doit rester éloigné de toute surface chaude.
6. Ne jamais utiliser l'appareil si l'on est endormi ou somnolent.
7. Évitez absolument de laisser tomber ou d'insérer quelque objet que ce soit dans les buses et tuyaux de l'appareil.
8. Ne pas utiliser l'appareil à l'extérieur.
9. Si le secteur est sujet à des variations de tension, une baisse de tension peut se produire lors du démarrage de l'appareil. Cela peut avoir des répercussions sur d'autres équipements (ampoules qui clignotent).
Si l'impédance du secteur est de $Z_{max} < 0,3 \text{ OHM}$, ce type d'anomalie ne devrait pas se produire.
(Si nécessaire, prenez contact avec votre fournisseur pour un complément d'information.)
10. Conservez ce manuel en lieu sûr pour des consultations futures.
11. Les eaux de pluie ou déminéralisées ainsi que l'eau de mer, l'eau industrielle ou les eaux usées ne sont pas adéquates pour l'utilisation de cet équipement. Le Multiclean doit travailler avec de l'eau potable du réseau.

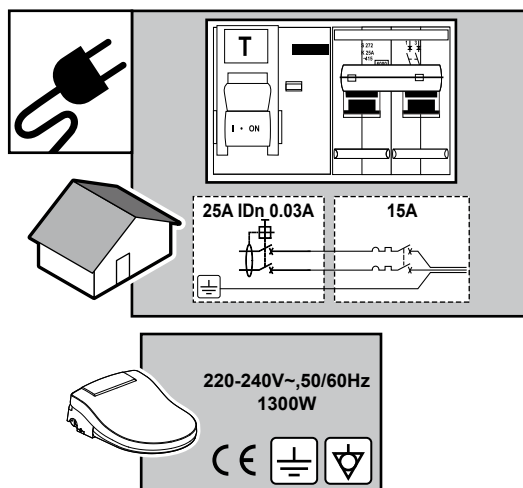

Instructions de mise à la terre

1. L'appareil doit être branché sur une prise comportant une mise à la terre.
2. Cela limite les risques de choc électrique en cas de court-circuit.
3. La prise électrique murale, de 220-240 V~, 50/60 Hz, d'au moins 15 A, avec mise à la terre, doit être placée à la portée du cordon de raccordement de l'appareil.
4. Il est conseillé d'installer un disjoncteur-détecteur de fuites à la terre sur le circuit d'alimentation électrique de l'appareil.



DANGER- L'utilisation incorrecte de la prise de terre peut entraîner des risques de choc électrique. Si le cordon ou la prise de raccordement doit être remplacée, ne jamais connecter le fil de terre sur l'une des cosses épaisses.

Consulter un electricien qualifié ou un technicien de maintenance si les instructions de mise à la terre ne sont pas parfaitement comprises, ou si un doute persiste quant à la mise à la terre de l'appareil.

Si une rallonge électrique doit être utilisée, assurez-vous qu'elle comprend une mise à la terre.

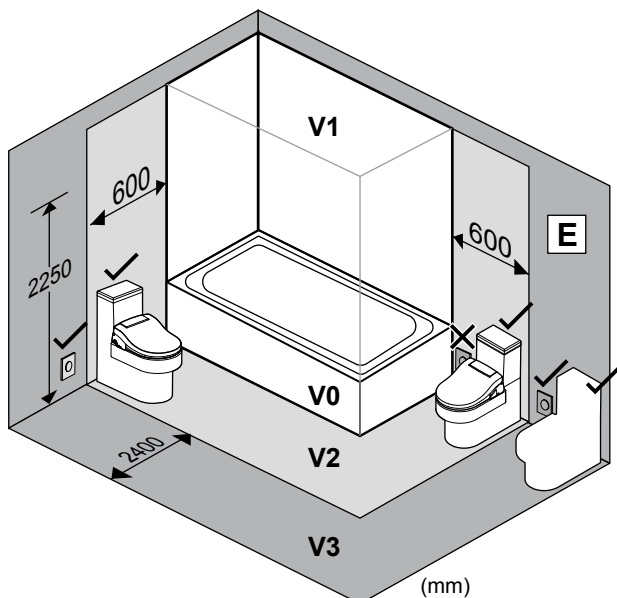

Instructions de mise à la terre

Ces WC électriques peuvent être installés dans le volume 2 bien que sa prise de courant doit toujours être installée dans le volume 3

Cette recommandation est valable si la norme en vigueur dans le pays le permet.

Ce produit (IPX4) ne doit pas être soumis à des rafales d'eau pour son nettoyage



1-7 bar

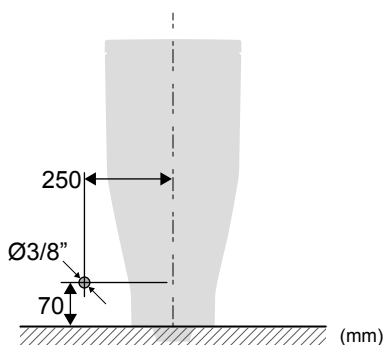
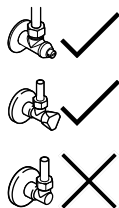

220-240V~

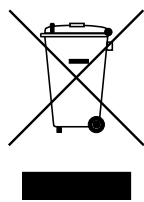
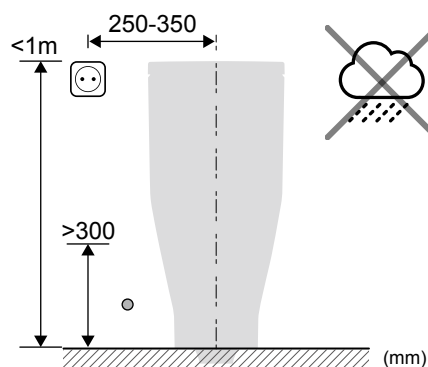

Elimination des appareils électriques et électroniques

REMARQUE : Ce symbole et ce système de recyclage est applicable seulement dans l'Union Européenne. Ils ne sont pas applicables dans le reste du monde.

Chez Roca, nous nous sommes engagés dans la protection de l'environnement. S'il vous plaît aidez-nous en vous défaisant de ce produit à la fin de sa vie de façon responsable, afin d'éviter que des substances déterminées contenues dans les produits électriques ou électroniques ne puissent nuire la santé humaine et l'environnement.

Le symbole de la benne à ordures barré, reproduit en haut et sur le produit, indique que le produit ne peut pas être jeté avec d'autres déchets domestiques. A la fin de la vie du produit, il devra être envoyé aux installations de ramassage autorisées à cet effet par les autorités de votre pays ou au distributeur où vous allez acquérir un nouveau produit équivalent ou qui réalise les mêmes fonctions que cet appareil. Cette dernière option peut ne pas être disponible dans certains pays, nous vous prions donc de consulter auprès des autorités de votre pays les systèmes de ramassage disponibles et les points de ramassage plus proches de votre domicile.

Ainsi même, vous pouvez collaborer avec la protection de l'environnement grâce à la réutilisation et au recyclage des déchets des appareils électriques et électroniques. Dans le cas contraire, vous pouvez avoir des responsabilités administratives peuvent dans le cas de non-respect des normes de remise du résidu de ce produit.

Les batteries doivent être retirées préalablement et déposées séparément dans des conteneurs de recyclage adéquats.

Pour votre sécurité, veuillez respecter les précautions suivantes :

Lisez entièrement le présent manuel avant l'utilisation et gardez-le en lieu sûr afin de pouvoir le consulter à tout moment.

Le non-respect des instructions ci-dessous est susceptible d'entraîner des blessures aux personnes et de sérieux dommages aux biens.

ATTENTION : « Risque de préjudice sérieux pouvant entraîner la mort. »

Le cordon de raccordement doit être correctement branché. La prise mâle doit être fermement introduite dans la prise femelle, aucun espace ne devant exister entre les deux. Dans le cas contraire, l'échauffement de la prise peut provoquer un incendie. Si l'appareil n'est pas utilisé sur une longue période, veuillez le débrancher.

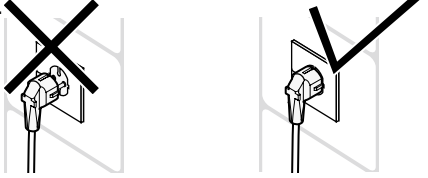

Ne pas utiliser de prises multiples.
Ne pas installer de cordon de raccordement ou de rallonge électrique au cours de l'utilisation car cela présente des risques d'incendie ou d'électrocution.

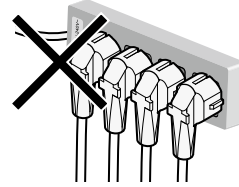

Ne pas utiliser d'éponge grattante ni de produits nettoyants abrasifs pour nettoyer l'appareil.



Ne pas manipuler la prise avec les mains mouillées pour éviter tout risque d'électrocution.

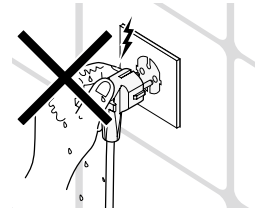

L'appareil doit exclusivement être raccordé au réseau d'eau froide domestique.

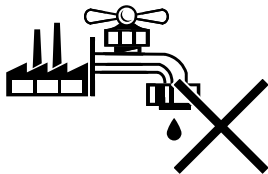

Le démontage de l'appareil doit être effectué par un technicien agréé.

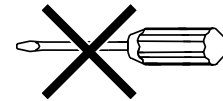

Ne pas se mettre debout sur l'appareil.
Ne pas exercer d'efforts importants ni sur la lunette ni sur le couvercle.

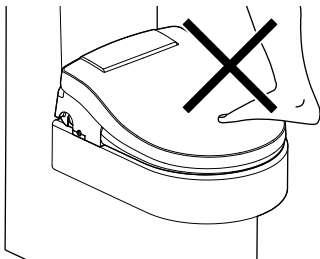

Ne pas plier ni exercer de pression sur le tuyau ni sur le cordon de raccordement. Cela est susceptible d'affecter l'alimentation en eau et de déstabiliser le débit de l'appareil.
Ne pas couper, plier, tirer, tordre ni exercer de pression sur le cordon de raccordement.

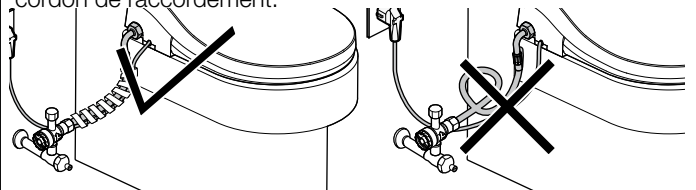

Ne pas utiliser d'eau pour nettoyer l'appareil.

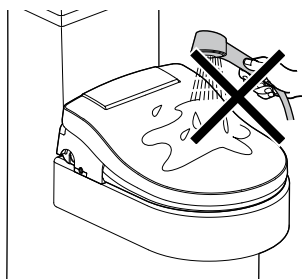

Ne pas poser d'objets inflammables ni de cigarettes sur l'appareil.

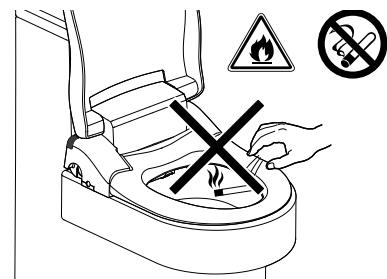

Éliminez la poussière de la prise et ne pas utiliser ni le cordon de raccordement ni la prise s'ils sont endommagés ou en mauvais état. En effet, la poussière accumulée sur la prise ou le mauvais état de celle-ci, dans un environnement humide, peut causer un incendie. Assurez-vous que le cordon de raccordement est bien débranché avant de déplacer l'appareil. En effet, si l'on tente de déplacer l'appareil alors que le cordon est branché, celui-ci peut-être endommagé ce qui entraîne des risques d'incendie et d'électrocution.

Liste des éléments

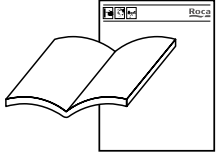
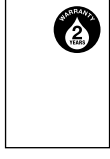
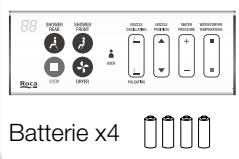
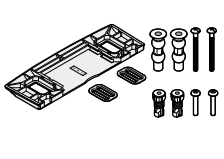
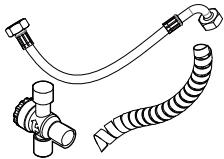
Manuel de l'utilisateur Notice d'installation	Carte de garantie	Télécommande	Plaque de montage avec jeu de matériel	Vanne T avec raccordement bidet(60cm)
				

Spécifications techniques

Courant électrique		220-240V~, 50/60Hz
Consommation maximale		1300W
Arrière et nettoyage avant	Pression d'eau abattant (branchement eau froide)	0.1~0.7 MPa (1~7bar)
	Débit de vaporisation arrière	0.2~0.8 l/min
	Débit de vaporisation avant	0.2~0.8 l/min
	Capacité maximale de chauffe	1200W
	Système de chauffe	Fusible Thermique, régisseur, bouton automatique d'arrêt
	Température de lavage	Off / 35 °C / 37 °C / 39°C
	Dispositif de sécurité	Fusible Thermique
Séchage	Température du Séchage	40~60 °C
	Consommation Chauffage	350W
	Volume d'Air	12 m/s
	Dispositif de Sécurité	Fusible Thermique
Siège	Température de surface du siège	ETEINT/ 35°C / 37°C / 39° C
	Consommation du chauffage du siège	40W
	Dispositif de Sécurité	Fusible Thermique
Désodoriseur		Charbon Actif, Volume 0.1m ³ /min
Lumière Nocturne		Led
Mode Economie d'Energie		O
Longueur du cordon d'alimentation		120cm
Poids		3.7Kg (±0.3kg)

Les valeurs indiquées ci-avant ont été mesurées à une température ambiante de 25° C, avec une eau dont la température est comprise entre 15° C et 30° C et une pression d'eau de 0,2 MPa. Si la température de l'eau à l'arrivée n'est pas comprise dans cette fourchette, la température d'utilisation peut être instable.

Le fabricant se réserve le droit de modifier les spécifications ci-dessus sans avertissement préalable et sans que cela ne lui impose d'obligations.

Protection contre les brûlures légères

Veuillez régler la température du siège et de l'eau au niveau le plus bas si le produit doit être utilisé par:

1. Des enfants, personne âgées, malades
2. Des personnes souffrant d'allergies cutanées.
3. Des personnes sous traitement (somnifères, médicaments contre le rhume, etc.) qui pourraient être somnolentes.

Veuillez utiliser la température la plus basse (35°C) afin d'éviter toute brûlure légère due à un contact constant et durable de la peau sur le siège. Vous pouvez également éteindre la fonction chauffage du siège. Veuillez consulter la page 44 du manuel pour des instructions détaillées.

Description des parties

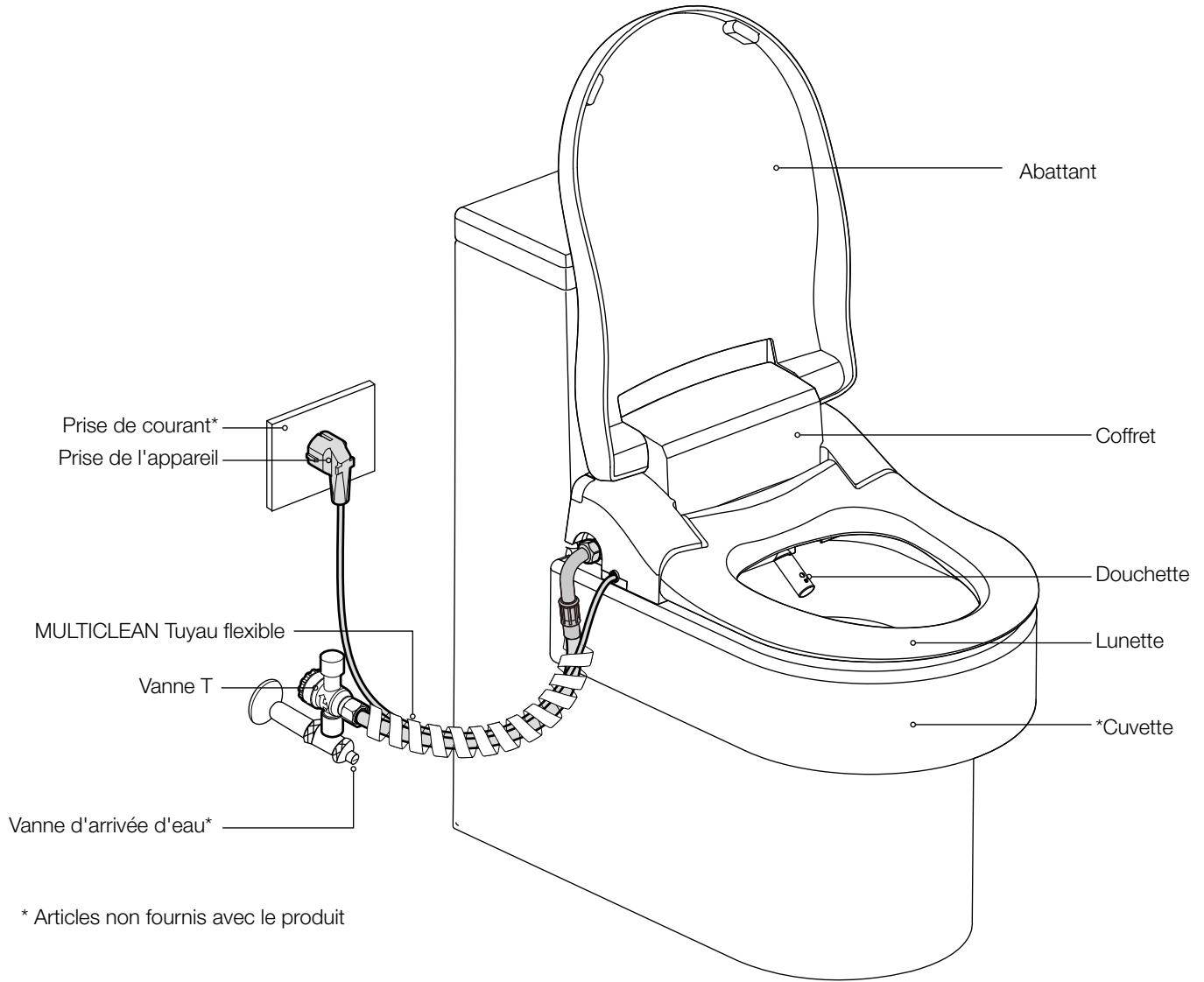

Télécommande

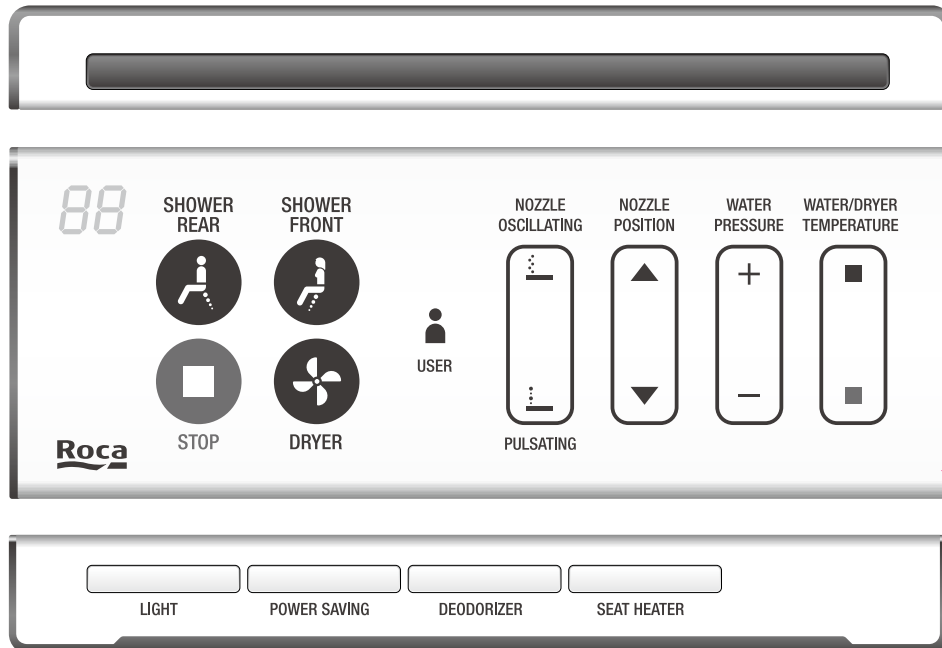

Fonction toilette

Veuillez occuper le siège des WC pour activer le capteur installé sur l'abattant.

Jet arrière

1. Jet

Appuyez sur jet arrière pour activer la fonction.

2. Arrêt du jet

Appuyez sur Arrêt.

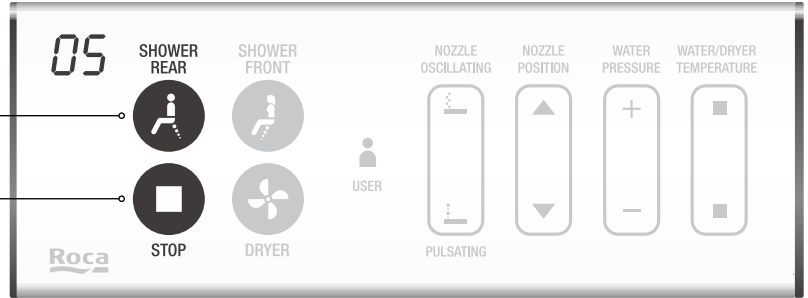

Jet avant

1. Jet

Appuyez sur jet avant pour activer la fonction.

2. Arrêt du jet

Appuyez sur Arrêt.

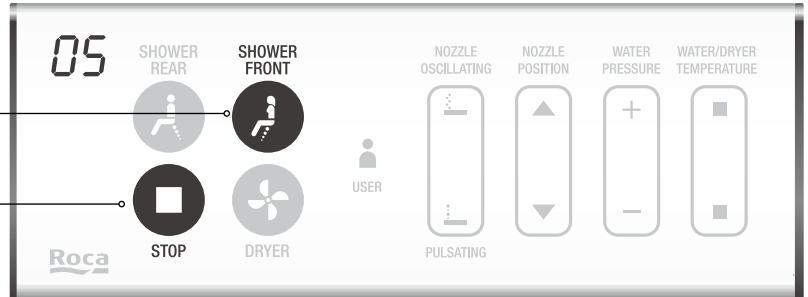

Réglage des paramètres de lavage arrière et avant

Il est possible de régler les paramètres suivants : position de la douchette, température de lavage, pression d'eau, jet massant.

Position de la douchette

Réglage de la position de la douchette

Appuyez sur les boutons ▲ ou ▼ pour régler la position de la douchette. Il y a 5 niveaux de réglage.adjustment.

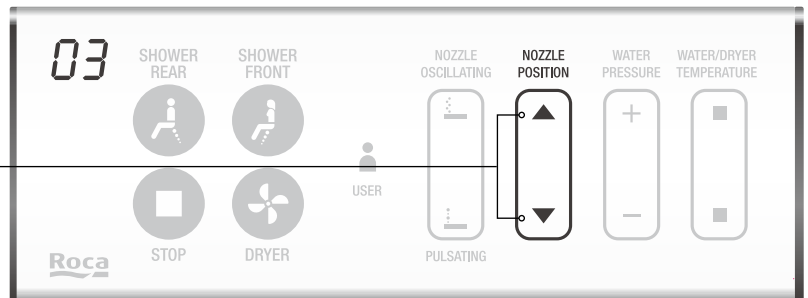
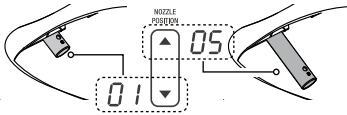

Température de l'eau

Réglage de la température de l'eau

Appuyez sur ■ pour augmenter ou ■ pour baisser la température de l'eau, Il y a 4 niveaux de température.

of ↔ 01 ↔ 02 ↔ 03
Température: Éteint 35°C 37°C 39°C

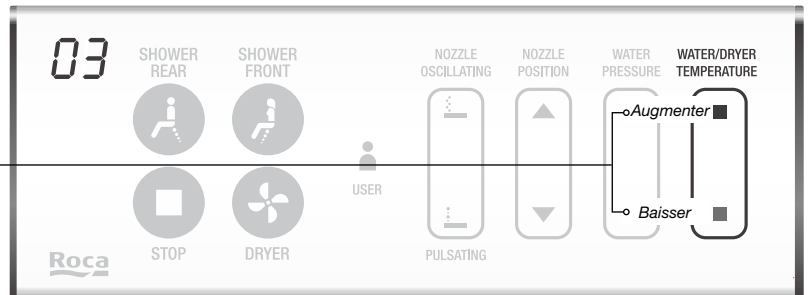

Pression de l'eau

Réglage de la pression de l'eau

Appuyez sur + ou - pour régler la pression de l'eau.

Il y a 5 niveaux de réglage: 01 ↔ 02 ↔ 03 ↔ 04 ↔ 05

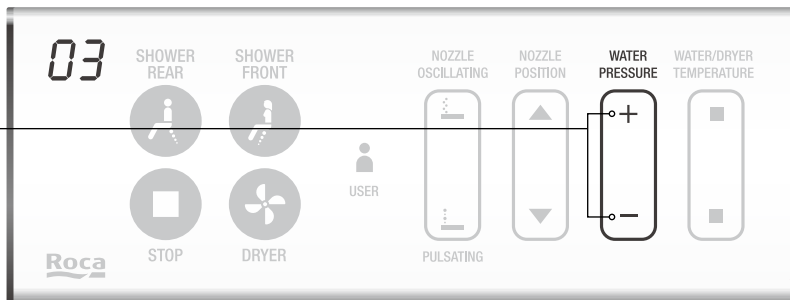

Fonction de massage

Lavage oscillant

En activant la fonction de lavage oscillant, la douchette fera un mouvement avant arrière pour augmenter la zone de lavage

Avec la fonction de lavage en fonctionnement, appuyez pour activer ou désactiver le lavage oscillant

on ↔ of

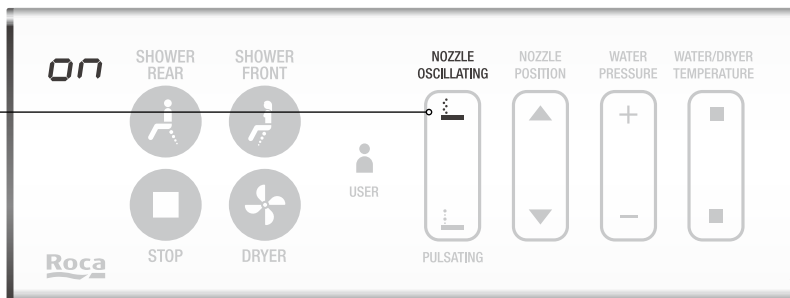

Jet pulsant

Cette fonction active le lavage par cycles, variant la pression entre forte et douce, avec un rythme donné.

Avec la fonction propre activé, appuyez sur pour activer ou désactiver le mode pulsé de nettoyage.

on ↔ of

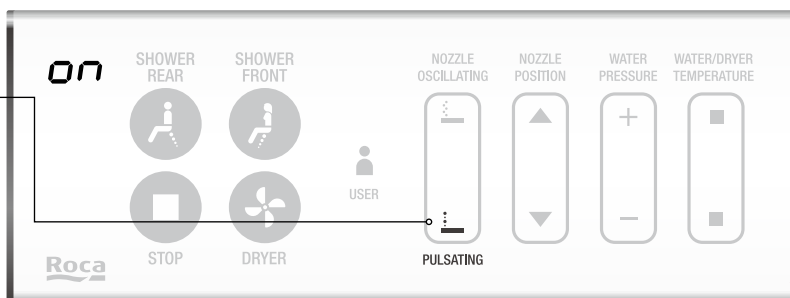

Séchage

Veuillez occuper le siège des WC pour activer le capteur installé sur l'abattant.

1. Fonction de séchage

Appuyez sur le bouton pour activer la fonction de séchage.

2. Réglage de la température

Appuyez sur ■ pour augmenter ou ■ pour baisser la température de l'air du séchoir. Il y a 3 niveaux de température. Température: 40-60°C

01 ↔ 02 ↔ 03

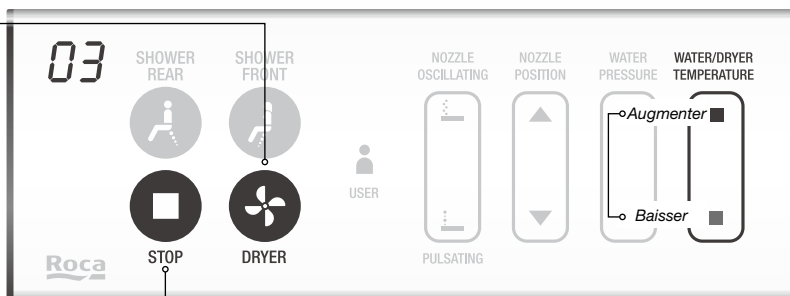

3. Arrêter le séchage

Ce bouton arrête le séchage.

Remarque:

Ne pas mettre le doigt ni aucun objet dans le ventilateur.

La fonction séchage s'arrête automatiquement au bout de 5 minutes. Appuyez de nouveau pour réactiver la fonction.

Température de la lunette chauffante

1. Réglage de la température de la lunette

Appuyez pour régler le niveau de température de la lunette



2. Réglage de la température

Appuyez répétitivement pour sélectionner le niveau de température désiré. Il y a 4 niveaux de température.

0F ↔ 01 ↔ 02 ↔ 03
 Température: Éteint 35°C 37°C 39°C

Remarque : Le réglage du niveau de température de l'eau et de la lunette peut mettre quelques minutes avant d'atteindre la température désirée. Les réglages de température se sauvegarderont dans la mémoire pour l'utilisateur suivant.

Réglages de l'utilisateur

La télécommande permet de stocker 6 profils d'utilisateur dans la mémoire d'accès rapide.

1. Sélectionnez la configuration de la fonction

Avec l'utilisateur assis sur la lunette, réglez les paramètres de fonction de nettoyage et de séchage selon le niveau désiré.

- Pression de l'eau
- Température de l'eau
- Position de la douchette
- Massage (Oscillant / Palpitant)
- Température du séchoir

Ces paramètres seront stockés temporairement dans la mémoire.

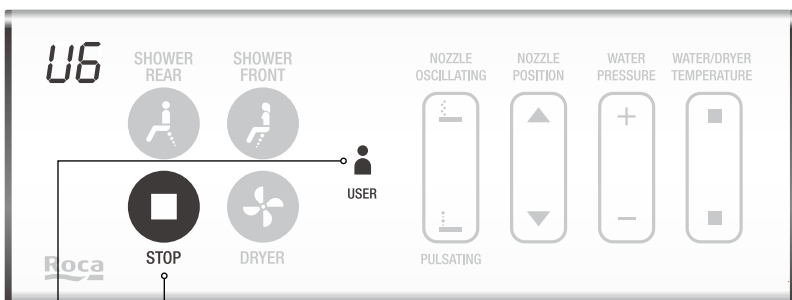

2. Sélection utilisateur

Appuyez sur « USER » pendant 3 secondes et l'écran commencera à clignoter. Vous pouvez sauvegarder les réglages stockés temporairement dans l'utilisateur désiré.

3. Confirmez

Appuyez sur « STOP » pour confirmer le réglage.

Réglage du produit

Lumière nocturne

La lumière led qui illumine la cuvette des toilettes s'allumera aux heures prédéfinies afin de faciliter la localisation des toilettes pendant la nuit.

Lumière nocturne

Appuyez sur le bouton « LIGHT » pour allumer ou éteindre la lumière nocturne.

on ↔ of



Lumière automatique nocturne

1. Lumière nocturne

Appuyez pendant 3 secondes sur le bouton « LIGHT » pour réviser le réglage *ALU* (activation automatique de la lumière) et -- (activation automatique de la lumière éteinte)

ALU ↔ --

Lumière nocturne ON Lumière nocturne OFF

2. Réglage des heures d'activation

Avec le mode automatique *ALU* sélectionné, appuyez sur + ou - pour régler les heures de lumière allumée.



3. Confirmation réglage

Appuyez sur « STOP » pour confirmer le réglage des heures ou attendez 5 secondes.

Heure d'activation

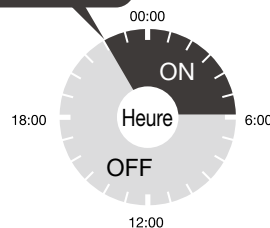

Exemple : Réglez 8 h d'activation automatique de la lumière à partir de 22h00 (moment où l'on fait le réglage sur la télécommande). La lumière s'allumera tous les jours automatiquement de 22h00 à 6h00

Economie d'énergie

En activant le mode d'économie d'énergie, les fonctions ayant une plus grande consommation d'énergie s'éteindront. Si le capteur de lunette occupée s'active, celles-ci s'activeront à nouveau.

Appuyez sur « POWER SAVING » pour activer ou désactiver le mode d'économie d'énergie
on ↔ *of*

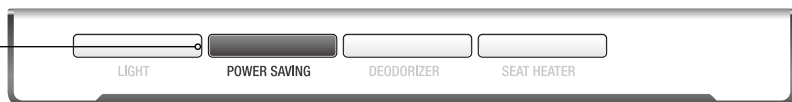

En fonction de l'utilisation quotidienne du produit, le MULTICLEAN se mettra en mode d'économie d'énergie de façon automatique.

Exemple : de 23h00 à 6h00 et de 9h00 à 19h00, le mode d'économie d'énergie s'activera automatiquement

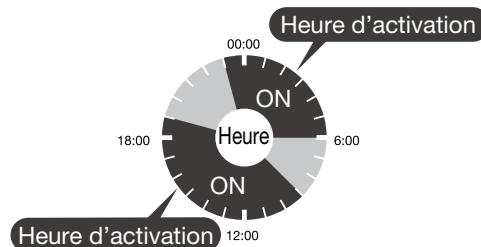

Elimination d'odeurs

Un filtre de charbon activé éliminera les odeurs.

L'élimination d'odeurs s'activera automatiquement quand la lunette est occupée, et se désactivera si la lunette n'est plus occupée pendant plus d'une minute.

1. Elimination d'odeurs

Appuyez sur « DEODORIZER » pour activer ou désactiver la fonction. *on* ↔ *of*

Remarque : En mode manuel, le deodorizer (désodoriseur) s'activera pendant 1 minute.

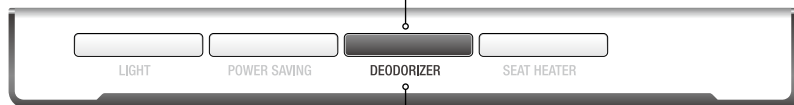

2. Activation automatique

Appuyez pendant 3 secondes sur le bouton « DEODORIZER » pour réviser le réglage entre *RU* (activation automatique) et *--* (activation automatique désactivée).

Mode silencieux

Maintenez appuyé le bouton ■ pendant plus de 3 secondes pour activer le signal sonore des boutons.

Répétez la procédure pour revenir au mode silencieux.

on ↔ *of*

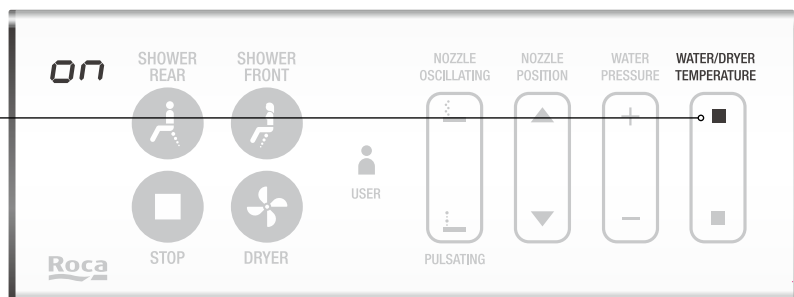

Opération du panneau de contrôle auxiliaire

Si la télécommande n'a plus de piles, l'utilisateur peut utiliser le panneau auxiliaire pour utiliser les fonctions principales.

1. Utilisation du panneau auxiliaire

Appuyez sur le bouton « CLEANING » pour activer le nettoyage postérieur. Appuyez à nouveau pour régler le niveau de pression de l'eau (la fonction de nettoyage frontal ne peut pas être activée depuis le panneau auxiliaire)

2. Séchage

Appuyez sur le bouton « POWER » pour activer la fonction de séchage (par défaut, le réglage de la température est au niveau moyen).
Température moyenne ↔ off

3. Arrêt de la fonction

Avec la fonction nettoyage postérieur ou séchage en fonctionnement, appuyez sur le bouton « Power » pour arrêter la fonction. De façon automatique, ces fonctions s'arrêteront au bout de 5 minutes.

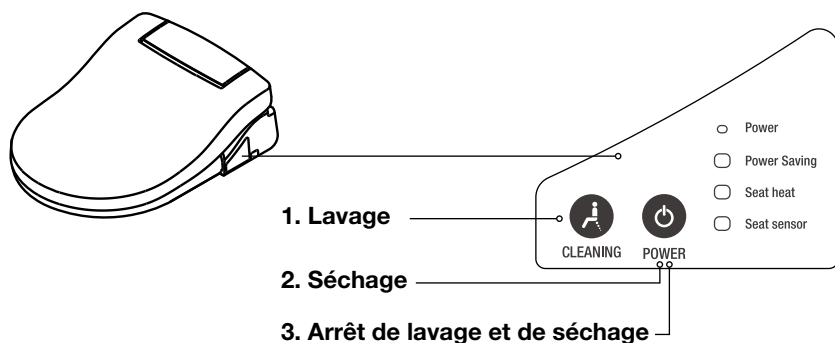

Indicateurs panneau auxiliaire

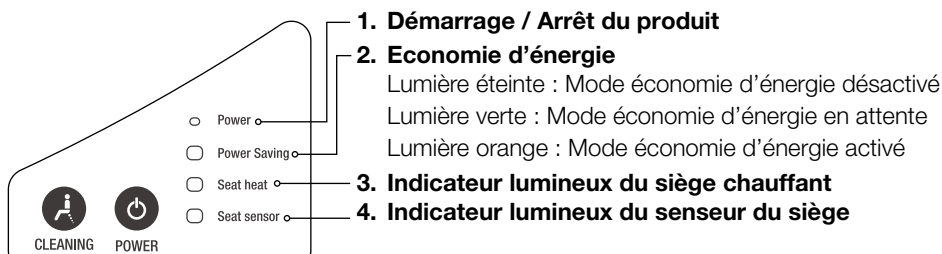

Changer les piles de la télécommande

Quand l'écran qui indique le niveau de la fonction clignote, cela vous indique que le niveau des batteries est bas. S'il vous plaît, changez les piles (4 x AA alcalines). Évitez d'utiliser des piles usées avec de nouvelles piles ou de différents fabricants.

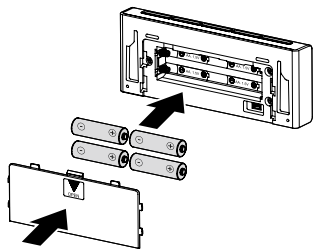

Nettoyage et entretien

Nettoyage de la douchette

Appuyez sur le bouton Oscillant pendant 3 secondes pour activer l'oscillation de la douchette d'avant en arrière pendant 1 minute. Pour arrêter cette fonction avant 1 minute, appuyez sur Arrêt.

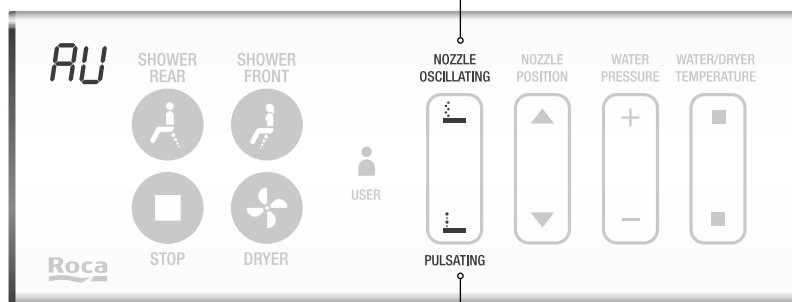
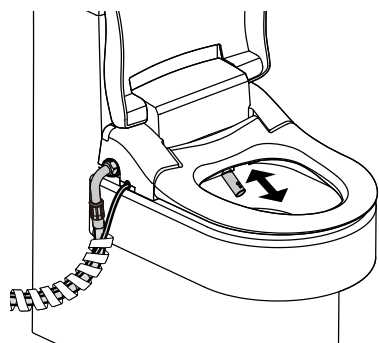

Extension de la douchette

Appuyez sur le bouton Pulsant pendant 3 secondes pour que la douchette sorte au maximum de sa longueur et reste ainsi pendant 1 minute.

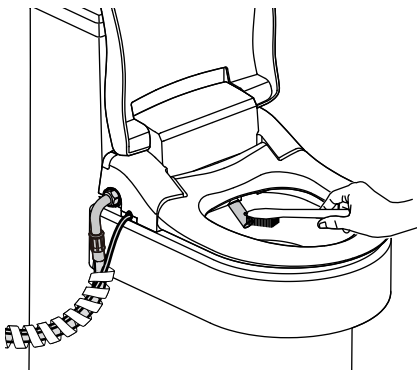

1. Évitez tout produit de ménage agressif. N'utilisez que des produits nettoyants neutres.
2. Ne pas tirer ni pousser la douchette à la main.
3. Il est strictement déconseillé de tirer sur la douchette à la main.

Nettoyage de la télécommande

1. S'il vous plaît, retirez les piles avant de nettoyer la télécommande.
2. Utilisez un chiffon doux humide pour nettoyer la télécommande.
3. Si la télécommande est très sale, utilisez un produit nettoyant neutre dilué pour son nettoyage.

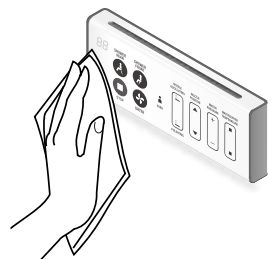

Il est interdit de nettoyer ce produit directement avec de l'eau ou un produit nettoyant.

Nettoyage et démontage du produit

Nettoyez l'extérieur du produit avec soin en utilisant un chiffon doux et humide ou une éponge

1. Ne frottez pas et n'utilisez pas de produits nettoyants chimiques agressifs ou abrasifs pour nettoyer le produit. Utilisez toujours des produits nettoyants neutres.
2. Pour un nettoyage exhaustif du produit, il est possible qu'il soit nécessaire de le désinstaller.
3. Prenez soin de ne pas endommager le tuyau flexible et le câble d'alimentation électrique

Désinstallation

Si vous n'allez pas utiliser le produit pendant une période de temps prolongée, désinstallez-le complètement de la cuvette.

Protégez le produit des coups et des égratignures.

Retirez la plaque de fixation et les vis et gardez-les conjointement avec le produit.

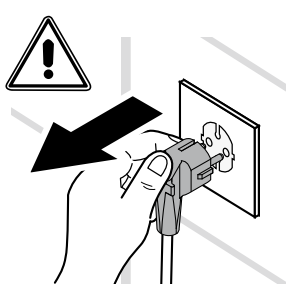
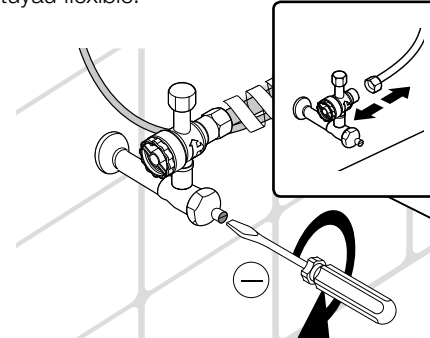
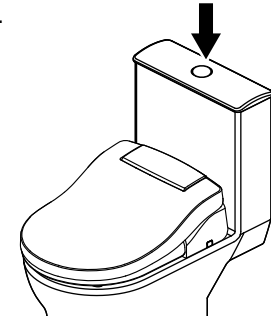
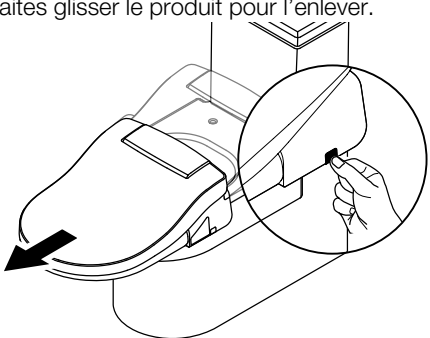
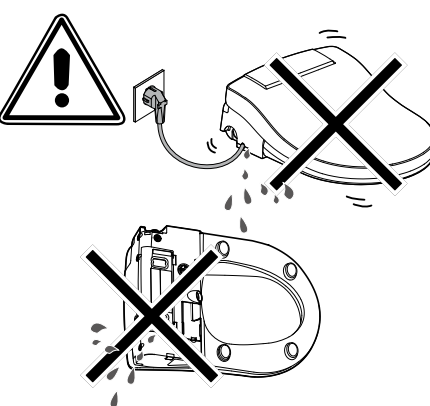
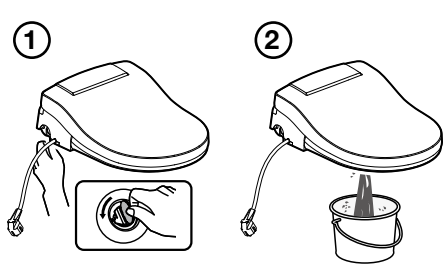
<p>1. Déconnectez le produit du réseau électrique.</p> 	<p>2. Fermez la vanne d'arrêt et désinstallez le tuyau flexible.</p> 	<p>3. Appuyez sur la décharge du réservoir de la cuvette. Remarque : Dans le cas contraire, des fuites d'eau peuvent se produire.</p> 
<p>4. Appuyez sur le poussoir situé dans la partie postérieure droite et en même temps faites glisser le produit pour l'enlever.</p> 		<p>5. Enlevez le bouchon du réservoir (partie inférieure) pour vider l'eau de l'intérieur du produit.</p> 



Précautions

1. Ne forcez aucune des parties du produit.
2. En cas d'orage, débranchez l'appareil du secteur.
3. En cas d'entretien des conduites du bâtiment, veuillez débrancher le tuyaux de raccordement jusqu'à la fin des opérations.

Nettoyage du filtre

1. Fermez complètement la vanne de fermeture de l'eau.

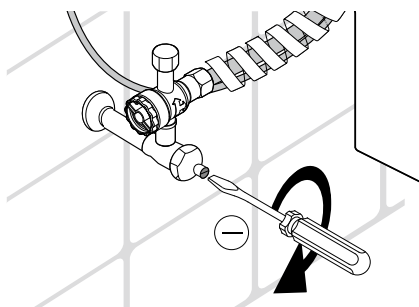

2. Appuyez sur le poussoir de la cuvette pour vider la citerne. Remarque : Dans le cas contraire, des fuites peuvent se produire.

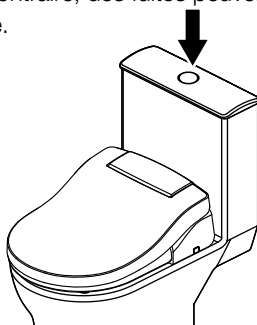

3. Dévissez le filtre de la connexion en T.

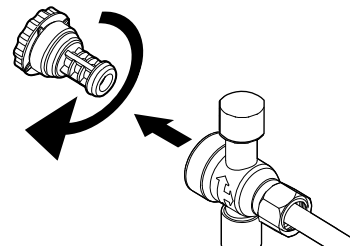

4. Nettoyez le filtre avec une brosse douce et de l'eau pour éliminer toute obstruction.

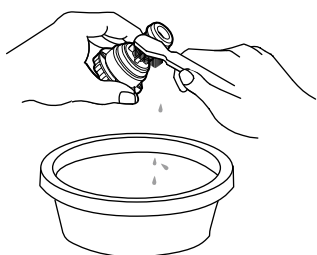

5. Remplacez le filtre dans la connexion en T. Remarque : Dans le cas contraire, des fuites peuvent se produire.

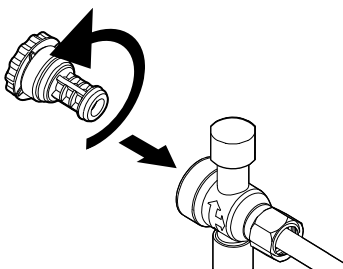

6. Ouvrez la vanne de fermeture de l'eau.

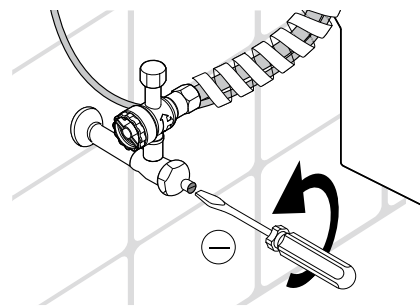

Problème

Problème	Cause éventuelle	Solution
Ne fonctionne pas	<ol style="list-style-type: none"> Appareil débranché/Panne de courant Absence de courant électrique L'appareil est éteint 	<ol style="list-style-type: none"> Branchez l'appareil sur le secteur. Avec un autre appareil (par ex., un sèchecheveux), vérifiez que le courant correspond à 220-240 V~, 50/60 Hz. Appuyez sur le bouton Marche/Arrêt (du bras de commandes).
Débit ou pression d'eau trop faible	<ol style="list-style-type: none"> Filtre encrassé Tuyau tordu Le capuchon de douchette est bloqué 	<ol style="list-style-type: none"> Nettoyez le filtre à eau (page 56) Redressez le tuyau Nettoyez le capuchon de douchette (page 54)
La douchette ne fonctionne pas correctement	<ol style="list-style-type: none"> Buse sale Filtre bouché La pression de l'eau est trop basse 	<ol style="list-style-type: none"> Nettoyez la douchette (page 54) Nettoyez le filtre (page 56) Réglez la pression de l'eau
La fonction de lavage ne fonctionne pas ou ne vaporise pas	L'utilisateur n'est pas correctement assis	Ajustez la position assise
L'appareil s'éteint en cours d'utilisation	<ol style="list-style-type: none"> La durée de lavage excède 5 minutes Panne de courant 	<ol style="list-style-type: none"> Répétez le lavage Vérifiez la présence de courant ou débranchez le cordon d'alimentation pour réinitialiser l'appareil.
La lunette ne chauffe pas	Réglage de température en off	Réajustez la température de la lunette (page 51)
L'eau est froide	La température de l'eau est réglée sur Froid	Remettez à zéro la température de l'eau (page 49)
Le séchoir ne fonctionne pas	Le séchoir ne fonctionne que si le siège est activé	Asseyez-vous sur l'appareil pour faire fonctionner le séchoir
La télécommande ne fonctionne pas correctement. Clignotement de l'écran	Piles épuisées	Remplacez les piles (page 54)
Clignotement de la lumière led « Seat sensor » du panneau auxiliaire	Erreur du signal du capteur de séchage	Eteignez et attendez 20 secondes et connectez à nouveau le produit
Clignotement vert de la lumière led « Seat heater » du panneau auxiliaire	Erreur du signal du capteur de température de la lunette	Eteignez et attendez 20 secondes et connectez à nouveau le produit
Clignotement rouge de la lumière led « Seat heater » du panneau auxiliaire	Température de l'eau au-delà de la spécification	<ol style="list-style-type: none"> Eteignez le chauffage de l'eau et activez la fonction de nettoyage ou de nettoyage de la douchette et graduellement augmentez la température Eteignez et attendez 20 secondes et connectez à nouveau le produit
Clignotement de la lumière led « Power » du panneau auxiliaire	Manque d'eau dans le réservoir d'eau	<ol style="list-style-type: none"> Nettoyez le filtre d'eau (page 56). Vérifiez que le débit d'entrée et la pression de l'eau sont suffisants Eteignez et attendez 20 secondes et connectez à nouveau le produit.
Clignotement de la lumière led « Power saving » du panneau auxiliaire	Problème avec l'entrée d'eau	<ol style="list-style-type: none"> Nettoyez le filtre d'eau (page 56). Vérifiez que le débit d'entrée et la pression de l'eau sont suffisants. Eteignez et attendez 20 secondes et connectez à nouveau le produit

Misure di sicurezza importanti

Quando si utilizzano apparecchiature elettriche, specialmente in presenza di bambini, è necessario prendere sempre alcune precauzioni basilari, che comprendono quanto segue.

Leggere attentamente questo manuale prima di installare e utilizzare il prodotto.

PERICOLO - Al fine di limitare il rischio di scosse elettriche

1. Non collocare o conservare il telecomando in una posizione dalla quale può cadere nella vasca, nel lavandino o nel serbatoio.
2. Non collocare il telecomando nell'acqua o altri liquidi.
3. Non versare acqua su questo prodotto.

AVVERTENZA -Al fine di limitare il rischio di ustioni, folgorazione, incendi o lesioni

1. Questo apparecchio non è pensato per essere utilizzato da persone (bambini inclusi) con capacità fisiche, sensoriali o mentali limitate, o prive di esperienza e dimestichezza, se non dietro supervisione o apposite istruzioni fornite da una persona responsabile della loro sicurezza.
2. Sorvegliare i bambini per assicurarsi che non giochino con l'apparecchio.
3. Utilizzare questo prodotto solo per l'uso previsto descritto in questo manuale.
4. Non azionare questo prodotto se il cavo elettrico o la spina sono danneggiati, se il prodotto non funziona bene o ha subito danni di qualunque tipo oppure se è caduto nell'acqua. Rivolgersi al centro di assistenza tecnica più vicino per farlo esaminare, riparare o accomodare.
5. Non avvicinare il cavo elettrico a superfici calde o riscaldate.
6. Non utilizzare mai questo prodotto se si è assonnati o nel dormiveglia.
7. Non lasciar cadere o inserire oggetti nelle aperture del prodotto e nel tubo flessibile.
8. Non utilizzare questo prodotto all'aperto.
9. Se la linea di distribuzione elettrica è scadente si possono verificare cadute di tensione quando si accende l'apparecchio. Questo inconveniente può influire anche su altri dispositivi (ad esempio una lampadina che lampeggia).
Se l'impedenza della linea elettrica è pari a $Z_{max} < 0,3 \text{ Ohm}$, tali disturbi non dovrebbero verificarsi.
(In caso di necessità rivolgersi all'azienda elettrica locale per ulteriori informazioni).
10. Conservare queste istruzioni.
11. Le acque di pioggia o demineralizzate, come l'acqua di mare, l'acqua industriale o l'acqua grigia, non sono adeguate per l'uso di questo sistema. Il Multiclean deve funzionare con acqua potabile della rete idrica.

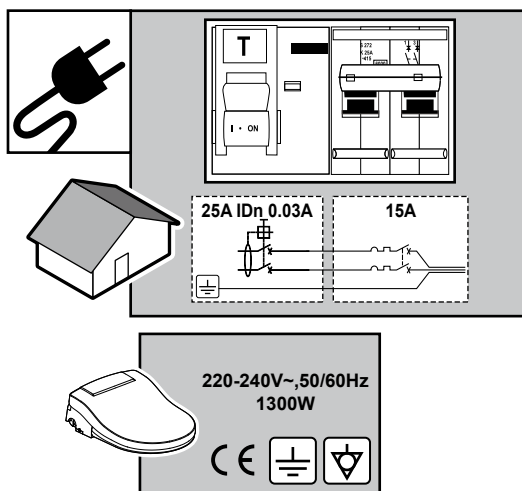

Istruzioni per la messa a terra

1. La spina deve essere inserita in una presa munita di messa a terra.
2. In caso di cortocircuito, la messa a terra riduce il rischio di scosse elettriche.
3. La tensione deve essere a 220-240 V~, 50/60 Hz e il collegamento va effettuato a una presa munita di messa a terra da 15 Amp facilmente raggiungibile con il cavo elettrico dell'apparecchio.
4. L'impianto elettrico che alimenta l'apparecchio deve essere munito di apposito interruttore di protezione differenziale (RCD).



PERICOLO- L'uso improprio della spina munita di messa a terra può provocare il rischio di scosse elettriche. Qualora fosse necessario sostituire il cavo o la spina, non collegare il filo di terra a uno dei due spinotti.

In caso di mancata comprensione delle istruzioni di messa a terra o se non si è sicuri dell'adeguatezza del collegamento a terra del prodotto, rivolgersi a un elettricista qualificato.

Qualora fosse necessario utilizzare una prolunga, assicurarsi che sia anch'essa munita di filo di terra.

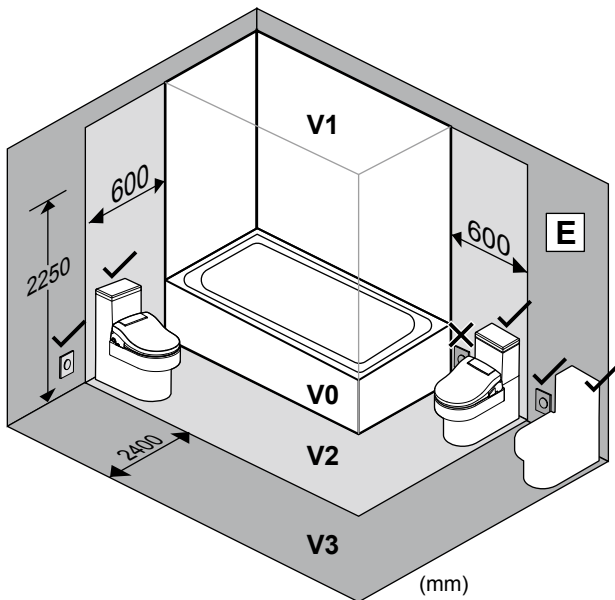

Istruzioni per la messa a terra

Questo WC elettrico può installarsi nel volume 2 anche se la sua presa di corrente o base di presa deve stare sempre installata nel volume 3.

Questa raccomandazione è valida finché la normativa vigente nel paese lo permetta.

Questo prodotto (IPX4) non deve stare sottoposto a raffiche di acqua per la sua pulizia.



1-7 bar

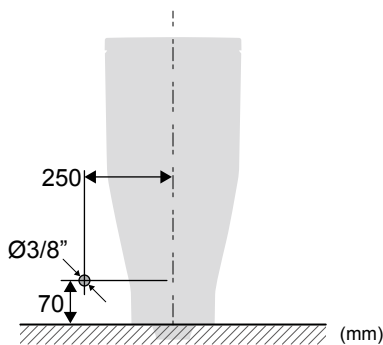
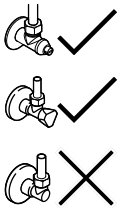

220-240V~

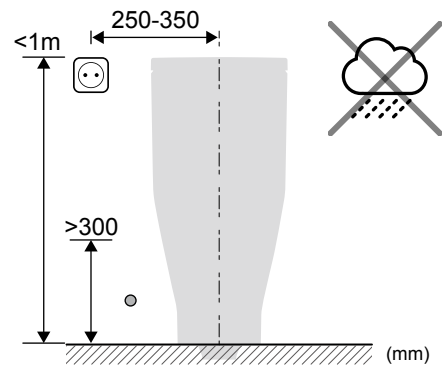

Eliminazione di apparati elettrici ed elettronici

NOTA: Questo simbolo e sistema di riciclaggio è d'applicazione unicamente nella Unione Europea. Non applica nel resto del mondo.

In ROCA ci siamo impegnati con la protezione dell'ecosistema. Per favore, ci aiuti eliminando questo prodotto alla fine della sua vita di forma responsabile, per evitare che determinate sostanze contenute nei prodotti elettrici o elettronici possano causare danni nella salute umana e nell'ecosistema.

Il simbolo del contenitore di spazzatura tacciato, riprodotto sopra e sul prodotto, significa che lo stesso prodotto non deve essere eliminato insieme ad altri residui domestici. Alla fine della vita del prodotto, lo stesso dovrà essere consegnato nelle installazioni di raccolta abilitate all'effetto per le autorità del suo paese o al distributore nel che acquisisca un nuovo prodotto equivalente o che realizzi le stesse funzioni che questo apparato. Questa ultima opzione può non essere disponibile in alcuni paesi, per quello, La preghiamo di consultare con le autorità del suo paese i sistemi di raccolta disponibili ed i punti di raccolta più vicini al suo domicilio.

In questo modo, Lei può collaborare con la protezione dell'ecosistema grazie al riutilizzo ed il riciclaggio di residui di apparati elettrici ed elettronici. In caso contrario, possono derivarsi per Lei responsabilità amministrative in caso di inosservanza delle norme di consegna del residuo di questo prodotto.

Le batterie devono essere estratte previamente e depositate separatamente in contenitori di riciclaggio adeguati.

Per la propria sicurezza attenersi a quanto segue.

Leggere questo manuale prima dell'uso e conservarlo in un luogo in cui sia facilmente reperibile.

L'inadempienza di quanto segue potrebbe provocare lesioni o danni gravi.

AVVERTENZA: "Potrebbe causare danni gravi o lesioni mortali".

Collegare correttamente la spina. La spina deve essere infilata a fondo nella presa; non deve essere assolutamente infilata solo parzialmente o allentata. Altrimenti il calore della spina potrebbe provocare un incendio. Se il prodotto non verrà utilizzato per un lungo periodo togliere la spina della presa.

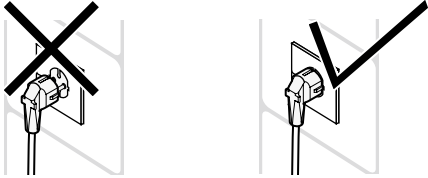

Non utilizzare prese multiple.

Non installare altri cavi elettrici o utilizzare prolunghie multiple durante l'uso del prodotto dato che potrebbero provocare il rischio di incendi o folgorazione.

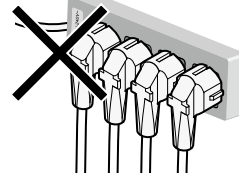

Non utilizzare spazzole dure o detergenti abrasivi per la pulizia del prodotto.



Per evitare il rischio di folgorazione, non toccare la spina con le mani umide.

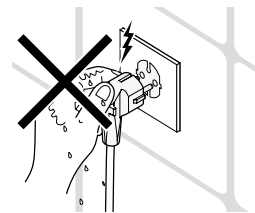

Utilizzare soltanto acqua potabile proveniente dalle tubature dell'acqua fredda.

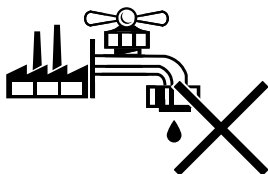

Non smontare personalmente il prodotto, rivolgersi a un tecnico autorizzato.

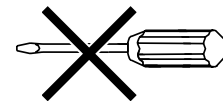

Non schiacciare con i piedi il prodotto. Non esercitare eccessiva pressione sul coperchio o sulla seduta.

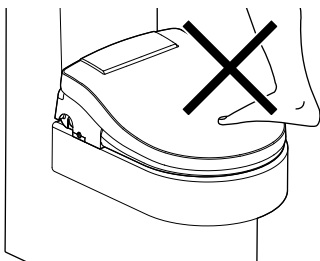

Non piegare o comprimere il tubo flessibile e il cavo elettrico. Altrimenti si ostruirà l'erogazione dell'acqua e lo scarico non funzionerà correttamente. Non deteriorare, modificare, piegare, o torcere il cavo elettrico né collocarvi sopra oggetti pesanti.

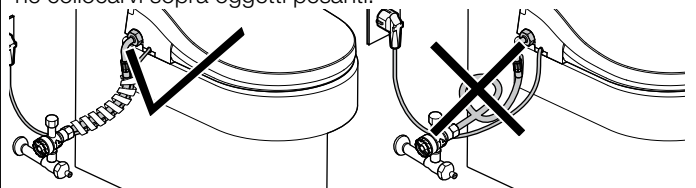

Evitare l'uso di acqua per provvedere alla pulizia di questo prodotto.

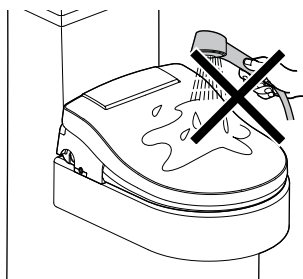

Non gettare oggetti infiammabili o mozziconi accesi all'interno del prodotto.

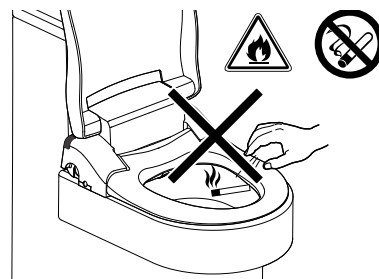

Togliere la polvere dalla presa e non utilizzare il cavo elettrico e la presa se allentati o deteriorati.

I depositi di polvere sulla presa o gli eventuali danni e cedimenti della presa stessa possono provocare la penetrazione di umidità nell'impianto elettrico con il conseguente rischio d'incendio.

Ricordarsi di sfilare la spina dalla presa quando si sposta il prodotto.

In caso contrario si rischia di rompere il cavo elettrico con il conseguente rischio di danni al prodotto, incendio o folgorazione.

Elenco dei componenti

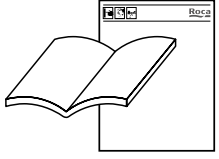
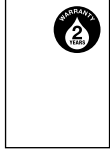
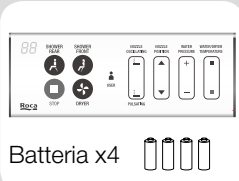
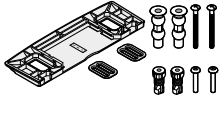
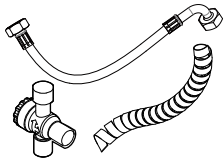
Manuale d'uso Guida d'installazione	Scheda di garanzia	Telecomando	Piastra di montaggio con viteria e minuteria	Valvola a T con tubo flessibile per bidet (60cm)
				

Specifiche

Alimentazione elettrica		220-240V~, 50/60Hz
Massimo consumo di potenza		1300W
Lavaggio posteriore e anteriore	Pressione dell'acqua di rubinetto (collegare all'acqua fredda)	0.1~0.7 MPa (1~7bar)
	Volume getto posteriore	0.2~0.8 l/min
	Volume getto anteriore	0.2~0.8 l/min
	Massima capacità riscaldatore	1200W
	Sistema di riscaldamento	Riscaldamento istantaneo dell'acqua
	Temperatura dell'acqua	Spento / 35 °C / 37 °C / 39°C
	Dispositivo di sicurezza	Termofusibile
Asciugatura	Temperatura asciugatura	40~60°C
	Massima capacità riscaldatore	350W
	Velocità asciugatore ad aria	12 m/s
	Dispositivo di sicurezza	Termofusibile
Sedile	Temperatura del sedile	Off / 35°C / 37°C / 39° C
	Consumo del sedile riscaldato	40W
	Sicurezza	Termofusibile
Eliminazione degli odori		Carbon attivo, Volume 0.1m ³ /min
Luce di notte		Led
Risparmio di energia		○
Lunghezza del cavo elettrico		120cm
Peso del prodotto		3.7Kg (±0.3kg)

Le specifiche sono state misurate a una temperatura ambiente di 25°C, con una temperatura dell'acqua entrante compresa tra 15 °C e 30 °C e una pressione dell'acqua di 0,2 MPa. Una temperatura dell'acqua entrante che non rientra in questo intervallo di valori può provocare l'instabilità della temperatura dell'acqua che fuoriesce dall'erogatore.

Il fabbricante si riserva il diritto di apportare modifiche alle summenzionate specifiche in qualsiasi momento senza preavviso e senza per ciò incorrere in obblighi di alcun tipo.

Precauzione per evitare il rischio di scottature

Per favore, regoli la temperatura dell'acqua e del sedile al livello più basso se il prodotto è utilizzato per:

1. Bambini, persone di avanzata età o persone malate.
2. Persone con allergie di pelle.
3. Persone che prendano medicine (pillole per dormire, medicine per raffreddori...) che possano causare sonnolenza o stanchezza

Per favore, utilizzi il livello basso di temperatura (35°C) per prevenire scottature prodotte per il contatto continuo della pelle col sedile caldo. Per più informazione, legga la regolazione di temperatura del sedile di questo manuale.

Descrizione dei componenti

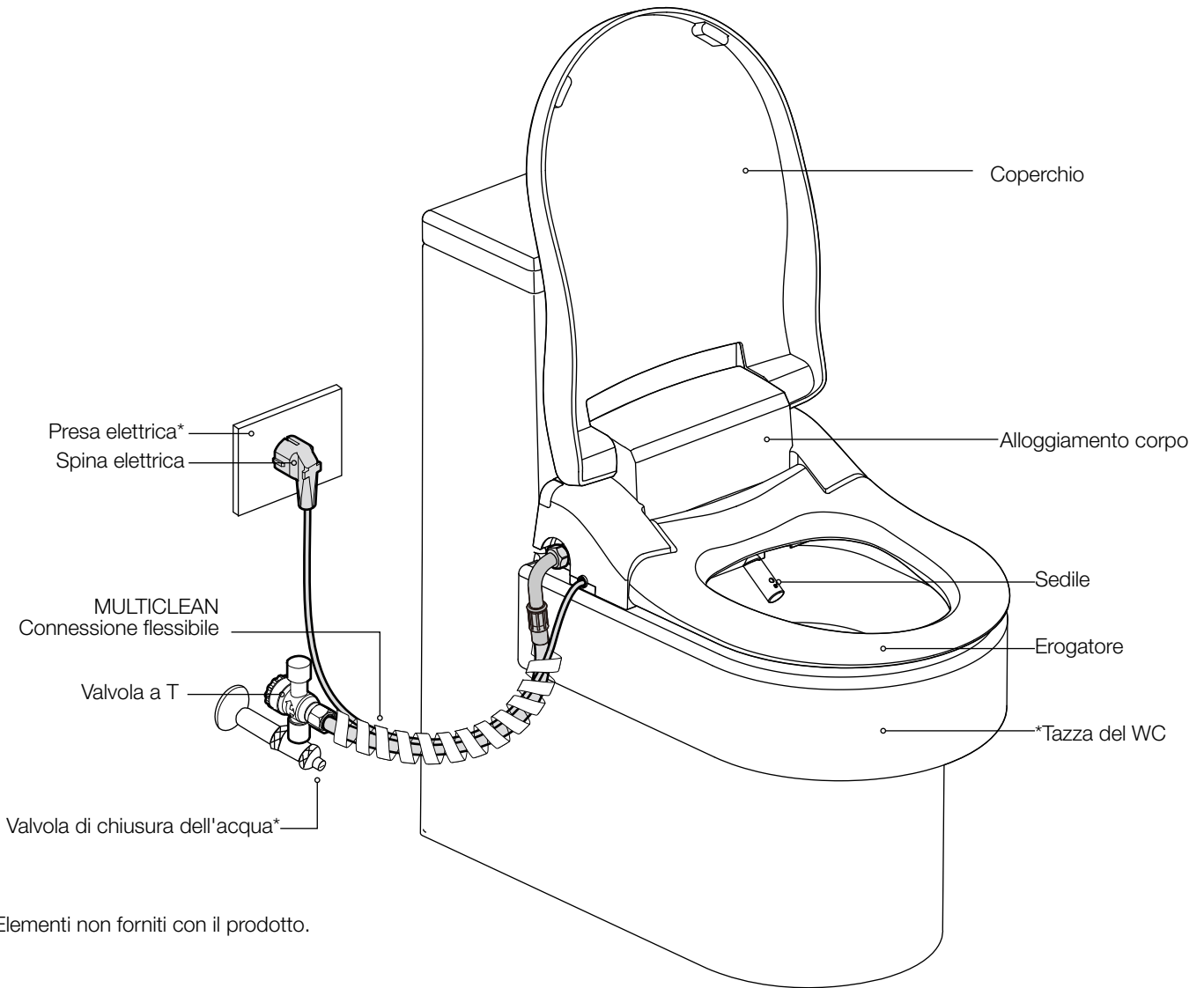

Telecomando

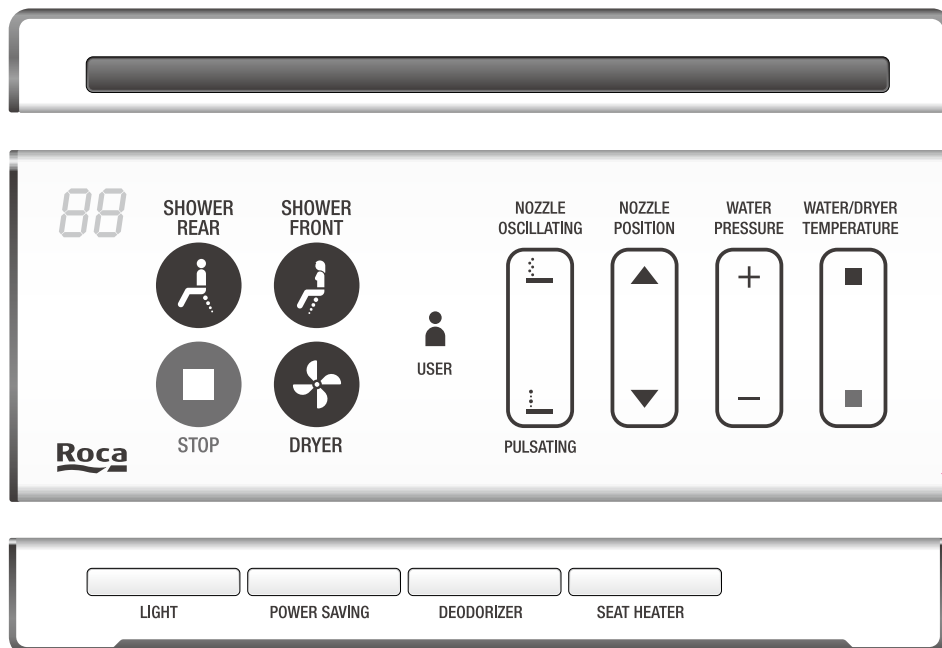

Funzione lavaggio

Occupare il sedile del WC per attivare il sensore installato nel sedile.

Doccetta posteriore

1. Lavaggio

Premere il tasto della doccetta posteriore per attivare.

2. Interrompere il lavaggio

Premere il tasto di arresto.

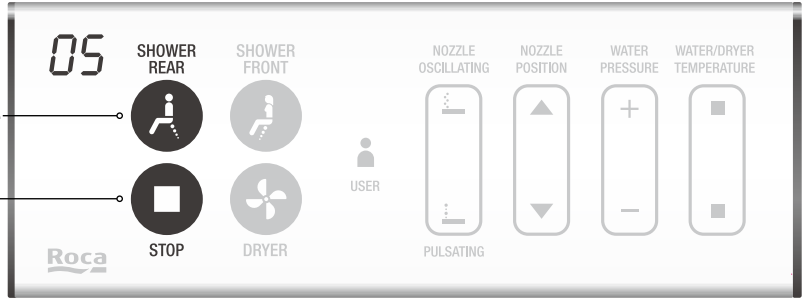

Doccetta anteriore

1. Lavaggio

Premere il tasto della doccetta anteriore per attivare.

2. Interrompere il lavaggio

Premere il tasto di arresto.

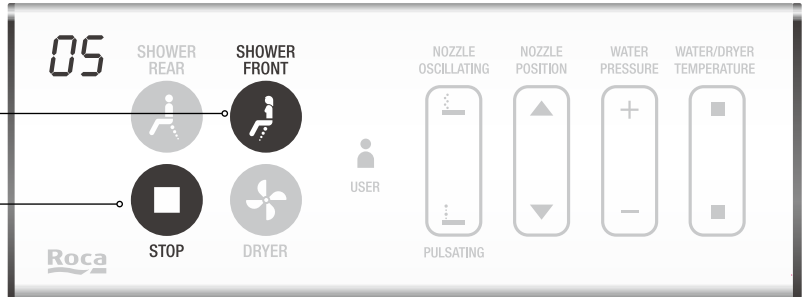

Regolazione delle impostazioni per la doccetta posteriore e anteriore

Quando la funzione della doccetta posteriore o anteriore è attiva, si possono regolare i seguenti parametri: posizione dell'erogatore, temperatura dell'acqua, pressione dell'acqua, massaggio pulente.

Posizione dell'erogatore

Regolazione della posizione dell'erogatore

Premere i tasti ▲ o ▼ per regolare la lunghezza dell'erogatore. Esistono 5 livelli di regolazione.

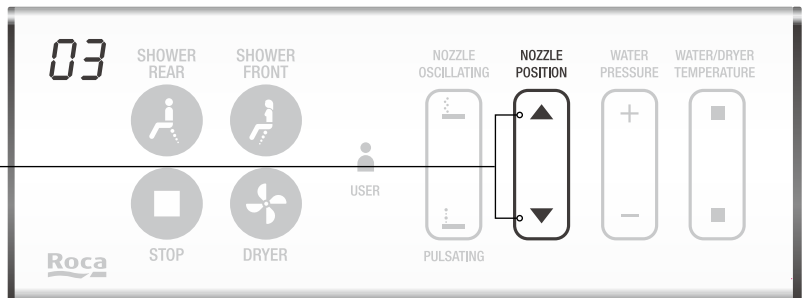
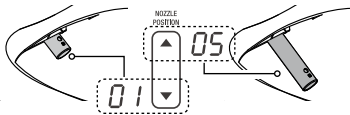

Temperatura dell'acqua

Regolazione della temperatura dell'acqua

Prema ■ per incrementare o ■ diminuire la temperatura dell'acqua. Esistono 4 livelli di temperatura.

oF ↔ 01 ↔ 02 ↔ 03
 Temperatura: Spento 35°C 37°C 39°C

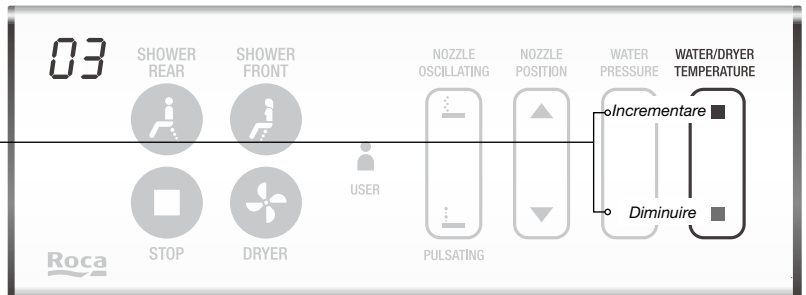

Pressione dell'acqua

Regolazione del volume dell'acqua

Prema + per incrementare o - per diminuire la pressione dell'acqua.

Esistono 5 livelli di regolazione:

01 ↔ 02 ↔ 03 ↔ 04 ↔ 05

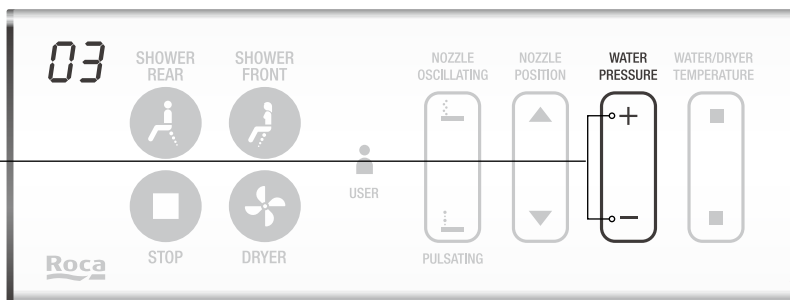

Massaggio detergente

Doccetta oscillante

Attivando la funzione doccetta oscillante, l'erogatore si sposta in avanti e indietro per ampliare la zona del lavaggio.

Con la funzione Lavaggio in funzionamento, prema per attivare o disattivare il lavaggio oscillante.

on ↔ of

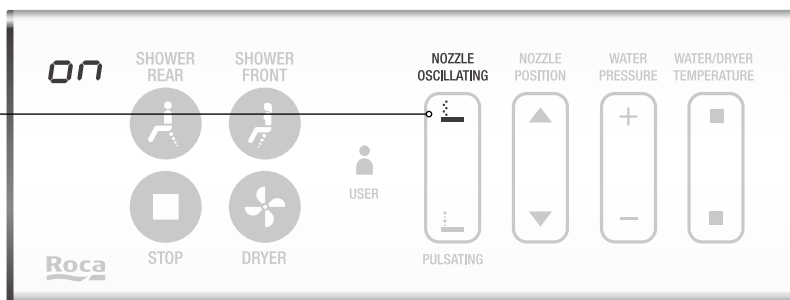

Lavaggio pulsante

Attivando la funzione di lavaggio pulsante, la pressione dell'acqua alternerà tra alta e bassa ad un ritmo determinato durante il lavaggio.

Con la funzione Pulizia in funzionamento, prema per attivare o disattivare il lavaggio pulsante.

on ↔ of

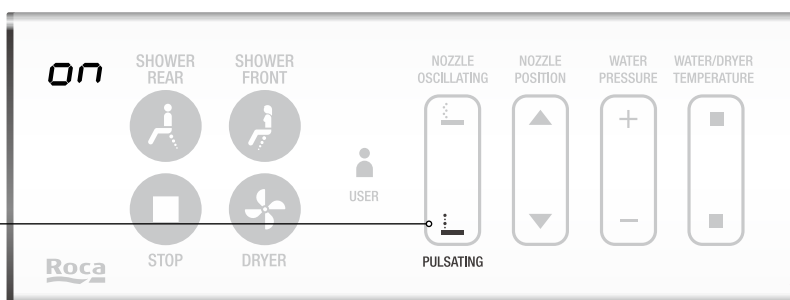

Asciugatore

Occupare il sedile del WC per attivare il sensore installato nel sedile.

1. Funzione di essiccazione

Prema il pulsante per attivare la funzione di essiccaimento.

2. Regolazione de la temperatura

Prem ■ per incrementare o ■ per ridurre la temperatura dell'aria del essiccatore. Esistono 3 livelli di temperatura.

Temperatura: 40-60°C

01 ↔ 02 ↔ 03

3. Fermare essiccazione

Ferma l'essiccazione.

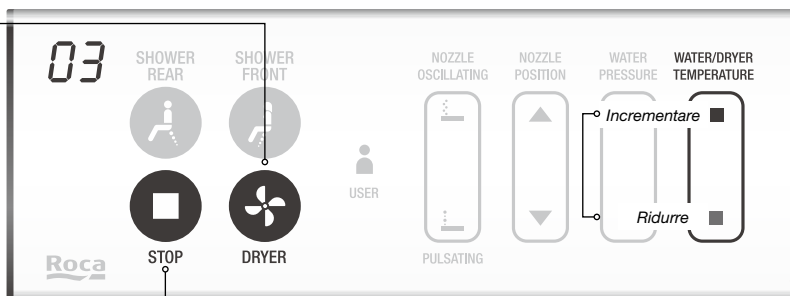

Nota:

Non inserire oggetti o le dita nella ventola.

L'asciugatura si interrompe automaticamente trascorsi 5 minuti. Premere di nuovo il tasto per riprendere la funzione.

Temperatura del sedile riscaldato

1. Regolazione temperatura del sedile

Prema per regolare il livello de la temperatura del sedile.



2. Regolazione temperatura

Prema ripetutamente per selezionare il livello di temperatura desiderato. Esistono 4 livelli di temperatura: $0F \leftrightarrow 01 \leftrightarrow 02 \leftrightarrow 03$
 Temperatura: Spento 35°C 37°C 39°C

Nota: La regolazione del livello di temperatura dell'acqua e del sedile può richiedere di alcuni minuti per arrivare al valore scelto. Le regolazioni di temperatura rimangono nella memoria per il seguente utente.

Regolazione di utente

Il telecomando permette registrare 6 profili di utente nella memoria di accesso veloce.

1. Selezioni la configurazione della funzione

Col sedile occupato, regoli i parametri di funzione pulizia ed essiccazione nel livello desiderato.

- Pressione dell'acqua
- Temperatura dell'acqua
- Posizione dello zampillo
- Massaggio (oscillante/ pulsante)
- Temperatura dell'aria del essiccatore

Queste regolazioni rimangono temporalmente nella memoria.

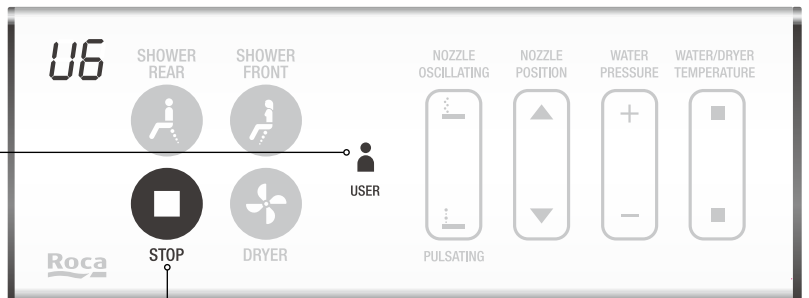

2. Selezione utente

Prema "USER" durante 3 secondi e lo schermo comincerà a lampeggiare. Può conservare le regolazioni temporalmente nell'utente desiderato. Prema ripetutamente il pulsante di utente per selezionare l'utente.

3. Confermi

Prema Stop per confermare la regolazione.

Regolazione del prodotto

Luce di notte

La luce di leds che illumina la tazza del water si attiverà nelle ore predeterminate per facilitare la localizzazione della tazza durante la notte.

Luce di notte

Prema il pulsante "LIGHT" per attivare o deactivated la luce di notte. $on \leftrightarrow of$

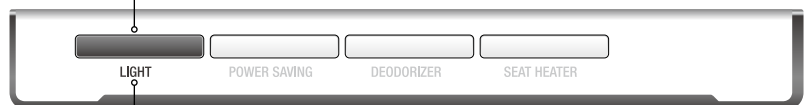

Luce di notte automatica

1. Luce di notte

Prema durante 3 secondi il pulsante "LIGHT" per rivedere la regolazione tra AU (attivazione luce automatica) e $--$ (attivazione luce automatica spenta).

$AU \leftrightarrow --$
 Attivazione automatica ON Attivazione automatica OFF

2. Regolazione delle ore di attivazione

In modo automatico AU selezionato, prema $+$ o $-$ per regolare le ore di luce accesa.

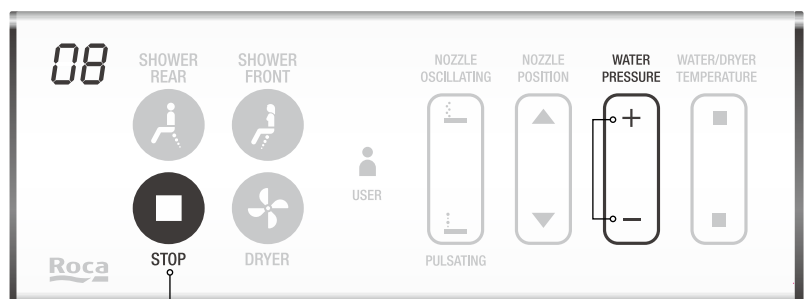

3. Conferma regolazione

Prema "STOP" per confermare la regolazione delle ore o aspetti 5 secondi.

Esempio: Regoli 8h di attivazione della luce a partire dalle 22:00h (momento in cui se realizza la regolazione nel telecomando).

La luce si attiverà giornalmente di modo automatico dalle 22:00h ai 6:00h.

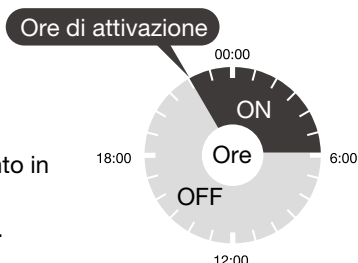

Risparmio di energia

Attivando il modo di risparmio di energia si spegneranno automaticamente le funzioni di maggiore consumo di energia. In caso che si attivi il sensore del sedile occupato, queste si attiveranno di nuovo.

Prema "POWER SAVING" per attivare o disattivare il modo di risparmio di energia.

on ↔ *of*



In funzione dell'uso giornaliero del prodotto, il MULTICLEAN entrerà in modo di risparmio di energia di forma automatica.

Esempio: Delle 23:00 alle 6:00 e delle 9:00 alle 19:00 si attiverà automaticamente il modo di risparmio di energia



Eliminazioni di odori

Un filtro di carbone attivo elimina gli odori.

L'eliminazione di odori si attiverà automaticamente una volta si occupi il sedile, e si disattiverà se il sedile smette di essere occupato durante più di un minuto.

1. Eliminazioni di odori

Prema "DEODORIZER" per attivare o disattivare la funzione. *on* ↔ *of*

Nota: In modo manuale, il deodorizer si attiverà durante 1 minuto.

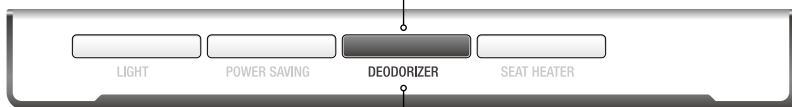

2. Attivazione automatica

Prema durante 3 secondi il pulsante "DEODORIZER" per rivedere la regolazione tra *RU* (attivazione automatica) e *--* (attivazione automatica disattivata).

Modalità silenziosa

Modalità silenziosa

Mantenga premuto il pulsante ■ durante più di 3 secondi per attivare il fischio dei pulsanti.

Ripeta il procedimento per ritornare al modo silenzioso.

on ↔ *of*

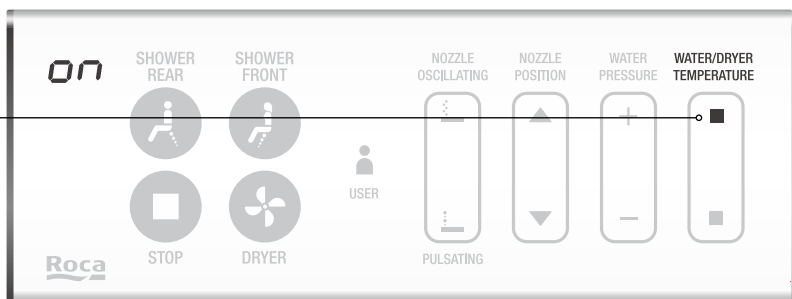

Operazione del pannello di controllo ausiliare

In caso che le batterie del comando siano finite, l'utente può utilizzare il pannello ausiliare per operare le funzioni principali.

1. Uso del pannello ausiliare

Prema il pulsante "CLEANING" per attivare la pulizia posteriore. Prema di nuovo per regolare il livello di pressione dell'acqua (la funzione di pulizia frontale non può attivarsi dal pannello ausiliare).

2. Essiccazione

Prema il pulsante di "POWER" per attivare la funzione di essiccazione (per difetto la regolazione di temperatura sta a livello mezzo).
Temperatura mezza ↔ off

3. Fermatura della funzione

Con la funzione pulizia posteriore o essiccazione in funzionamento, prema il pulsante "POWER" per fermare la funzione.
Di modo automatico queste funzioni fermeranno ai 5min di attivazione



Indicazioni pannello ausiliare

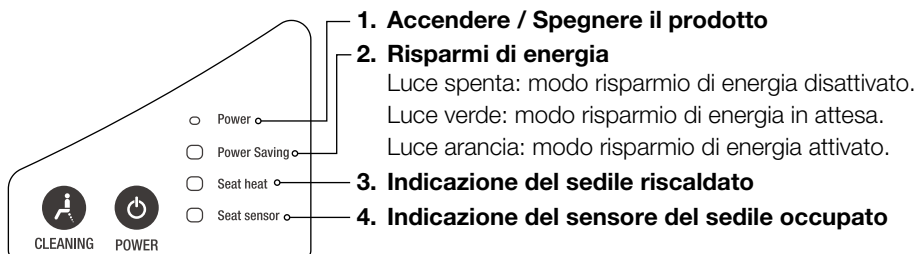

Sostituzione delle batterie del telecomando

Quando lo schermo che indica il livello della funzione lampeggia, è sintomo di livello basso di batterie.

Per favore, sostituisca le batterie (4 x AA alcaline). Eviti di mescolare batterie nuove e usate o di differenti fabbricanti.

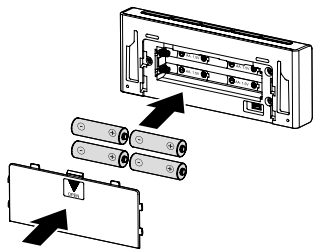

Pulizia e manutenzione

Pulizia dell'erogatore

Premere il tasto della doccetta oscillante per 3 secondi per attivare 1 minuto di oscillazione automatica avanti e indietro. Per interrompere questa funzione, premere il tasto di arresto.

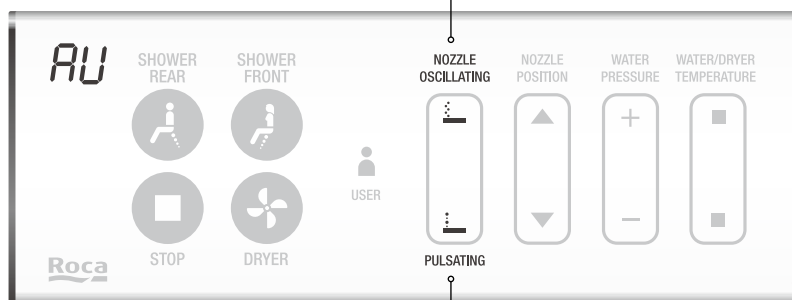
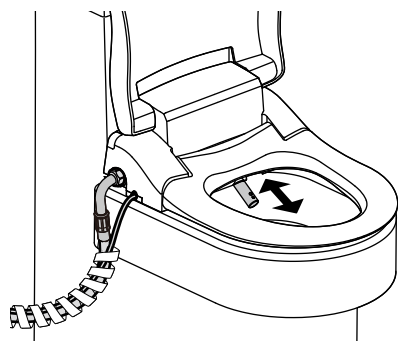

Estensione dell'erogatore

Premere il tasto della doccetta pulsante per 3 secondi, l'erogatore fuoriesce automaticamente e resta in quella posizione per 1 minuto.

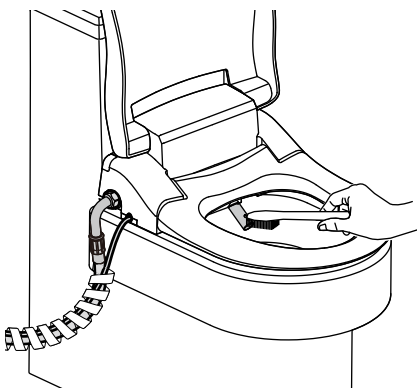

1. Per la pulizia non utilizzare prodotti aggressivi. Utilizzare soltanto detersivi neutri.
2. No tirare o spingere manualmente l'erogatore.
3. È vietato estrarre l'erogatore direttamente con le mani.

Pulizia del telecomando

1. Per favore estraiga le batterie prima di pulire il telecomando.
2. Utilizzi un panno morbido inumidito per pulire il telecomando.
3. Se il telecomando è molto sporco, utilizzi detersivo neutro diluito per la sua pulizia

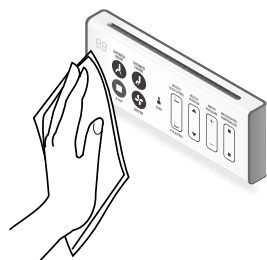

È vietato pulire questo prodotto con acqua o detersivo direttamente.

Pulizia e smontaggio del prodotto

Pulisca l'esterno del prodotto con attenzione utilizzando un panno morbido e umido o una spugna.

1. Non sfregi né utilizzi detergenti chimici aggressivi o abrasivi per pulire il prodotto. Utilizzi sempre detergenti neutri.
2. Per una pulizia esaustiva del prodotto, è possibile che abbia bisogno di disinstallarlo.
3. Faccia attenzione a non danneggiare il tubo flessibile e il cavo di rete.

Disinstallazione

Se non utilizza il prodotto per un periodo di tempo prolungato, disinstallalo completamente dalla tazza.

Protegga il prodotto di colpi e rigate.

Estragga la placca di legatura e le viti e conservi li insieme al prodotto.

1. Sconnetti il prodotto dalla rete elettrica.

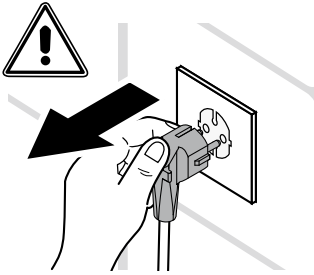

2. Chiuda la chiave di passaggio e disinstalli il tubo flessibile.

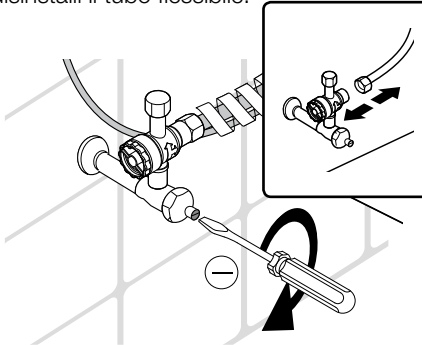

3. Azioni lo scarico del deposito della tazza. Nota: In caso contrario, possono apparire fughe di acqua.

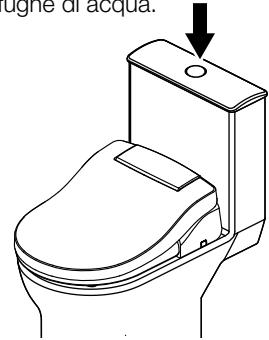

4. Prema il pulsante situato nella parte posteriore destra e simultaneamente lasci cadere il prodotto per estrarlo.

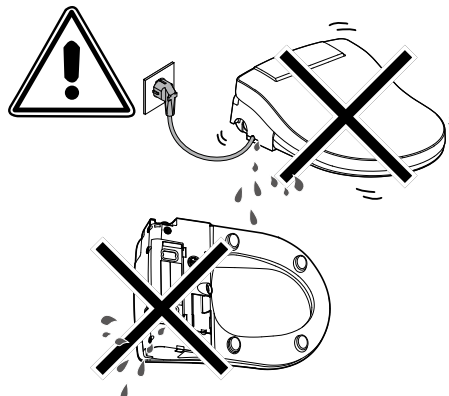
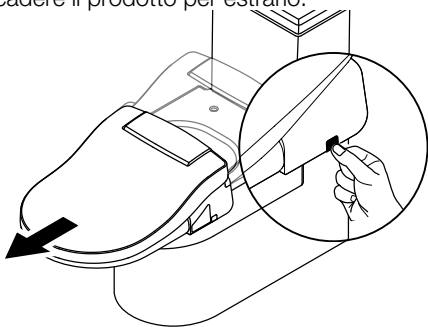

5. Tolga il tappo del deposito (parte inferiore) per vuotare l'acqua dell'interno del prodotto.

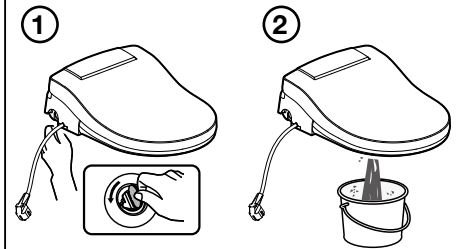

Precauzioni

1. Non forzare nessuno dei componenti del prodotto.
2. In caso di temporale scollegare il prodotto dall'alimentazione elettrica.
3. In caso di manutenzione delle tubature dell'acqua del domicilio, scollegare il tubo flessibile dell'acqua finché nelle tubature non scorre acqua pulita.

Pulizia del filtro

1. Chiuda la valvola di chiusura dell'acqua completamente.

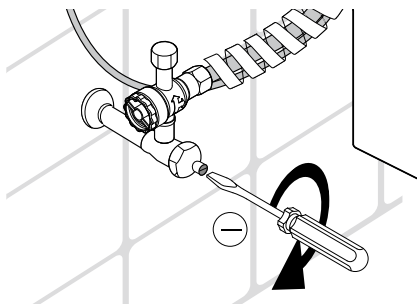

2. Prema il pulsante della tazza per vuotare la cisterna. Nota: altrimenti possono prodursi fughe di acqua.

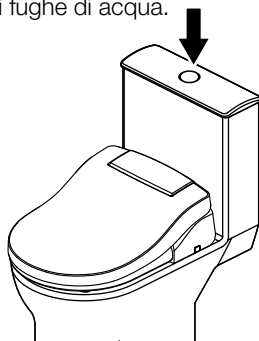

3. Svitati il filtro della connessione in T.

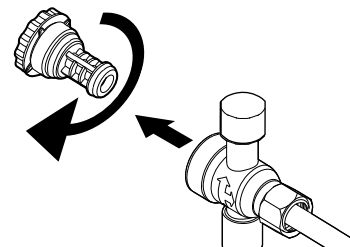

4. Pulisca il filtro con una spazzola morbida e acqua per eliminare qualunque ostruzione.

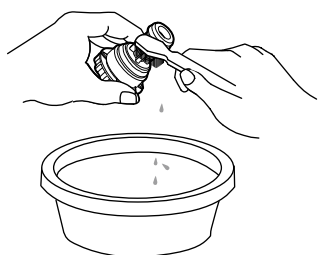

5. Collochi di nuovo il filtro nella connessione in T. Nota: altrimenti possono prodursi fughe di acqua.

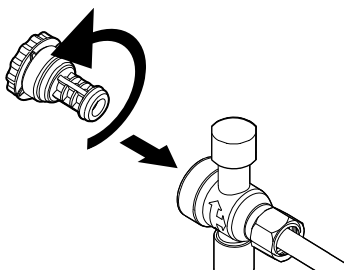

6. Apra la valvola di chiusura dell'acqua.

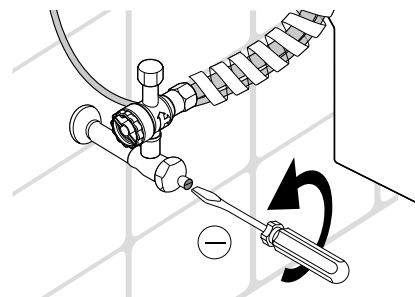

Risoluzione dei problemi

Problema	Possibile causa	Soluzione
Non funziona	<ol style="list-style-type: none"> 1. Alimentazione elettrica scollegata o assente 2. Mancanza di elettricità 3. Prodotto spento 	<ol style="list-style-type: none"> 1. Collegare il prodotto alla linea elettrica 2. Verificare che ci sia una corrente di 220-240V~, 50/60 Hz utilizzando un altro prodotto (ad esempio un asciugacapelli) 3. Premere il tasto di accensione (on/off sui comandi laterali)
Portata o pressione dell'acqua insufficienti	<ol style="list-style-type: none"> 1. Filtro intasato 2. Tubo flessibile attorcigliato 3. Testina dell'erogatore otturata 	<ol style="list-style-type: none"> 1. Pulire il filtro dell'acqua (pagina 70) 2. Raddrizzare il tubo flessibile 3. Pulire la testina dell'erogatore (pagina 68)
Lo zampillo non funziona correttamente	<ol style="list-style-type: none"> 1. Bocchino sporco. 2. Filtro bloccato. 3. La pressione dell'acqua è troppo bassa. 	<ol style="list-style-type: none"> 1. Pulisca lo zampillo (pag. 68) 2. Pulisca il filtro (pag. 70) 3. Regoli la pressione dell'acqua.
La funzione lavaggio non funziona o non riesce a fare scaturire il getto	L'utente non è seduto bene	Sedersi correttamente
Il prodotto si spegne durante l'uso	<ol style="list-style-type: none"> 1. Superati i 5 minuti di lavaggio 2. Interruzione di corrente 	<ol style="list-style-type: none"> 1. Ripetere la funzione lavaggio 2. Controllare l'erogazione di corrente o estrarre e reinserire la spina per resettare l'apparecchio
Il sedile non si riscalda	Regolazione di temperatura en OFF	Regoli di nuovo la temperatura del sedile. (pag. 65)
L'acqua non si scalda	Temperatura dell'acqua impostata su "off"	Reimpostare la temperatura dell'acqua (pagina 63)
L'asciugatore non funziona	L'asciugatore funziona soltanto se il sedile è stato attivato	Sedersi sul sedile del WC per azionare l'asciugatore
Il telecomando non funziona correttamente. Lampeggio dello schermo.	Batterie finite.	Sostituisca le batterie (pag. 68)
Lampeggio del led "SEAT SENSOR" del pannello ausiliare.	Errore nel segnale del sensore d'essiccamento	Spegna, aspetti e collegui di nuovo il prodotto.
Lampeggio in verde del led "Seat heater" del pannello ausiliare	Errore del segnale del sensore de la temperatura del cerchio.	Spegna, aspetti e collegui di nuovo il prodotto.
Lampeggio in verde del led "Seat heater" del pannello ausiliare.	Temperatura dell'acqua superiore a quella specificata.	<ol style="list-style-type: none"> 1. Spegna il riscaldamento dell'acqua e attiva la funzione pulizia o pulizia dello zampillo e, gradualmente incrementi la temperatura. 2. Spegna, aspetti 20s e collegui di nuovo il prodotto
Lampeggio del led "POWER" del pannello ausiliare.	Mancanza di acqua nel deposito dell'acqua.	<ol style="list-style-type: none"> 1. Pulisca il filtro dell'acqua (pagina 70). 2. Confermi che il flusso di entrata e la pressione dell'acqua sono sufficienti. 3. Spegna, aspetti 20s e collegui di nuovo il prodotto
Lampeggio del led "Power saving" del pannello ausiliare.	Problema con il flusso di entrata dell'acqua.	<ol style="list-style-type: none"> 1. Pulisca il filtro dell'acqua (pagina 70). 2. Confermi che il flusso di entrata e la pressione dell'acqua sono sufficienti. 3. Spegna, aspetti 20s e collegui di nuovo il prodotto.

Proteções importantes

Quando usar produtos elétricos, especialmente quando crianças estiverem presentes, precauções básicas de segurança devem sempre ser seguidas, incluindo as seguintes:

Leia este manual atentamente, antes da instalação e utilização do produto.

PERIGO- Para reduzir a possibilidade de choques elétricos.

1. Não coloque nem guarde o controlo remoto onde possa cair ou ser puxado para o interior da banheira, do lavatório ou do reservatório.
2. Não coloque o controlo remoto na água ou outro líquido.
3. Não verta água sobre este produto.

AVISO- Para reduzir o risco de queimaduras, eletrocussões, incêndios ou ferimentos.

1. Este aparelho não se destina ao uso de pessoas (incluindo crianças) com capacidades físicas, sensoriais ou mentais reduzidas, ou falta de experiência e conhecimento, a menos que tenham instruções relativas ao uso do aparelho ou a supervisão de alguém responsável pela sua segurança.
2. As crianças devem ter a supervisão de alguém responsável, de modo a garantir que não brincam com o aparelho.
3. Este produto só deve ser utilizado para a função a que se destina, tal como descrito neste manual.
4. Não utilize o produto com cabo ou ficha danificados, após mau funcionamento, dano de qualquer espécie ou se o mesmo cair na água. Devolva o produto ao centro de serviço autorizado mais próximo para análise, reparação ou ajuste.
5. Mantenha o cabo de alimentação longe da superfície aquecida.
6. Nunca utilize este produto enquanto estiver sonolento ou a dormir.
7. Nunca deixe cair ou introduza qualquer objeto em qualquer abertura do produto ou mangueira.
8. Não utilize este produto fora de portas.
9. Se a instalação da REDE elétrica estiver em más condições, poderão surgir quebras de tensão ao ligar o equipamento. Isso pode ter influência noutros equipamentos (por exemplo, o piscar da lâmpada de um candeeiro).
Se a IMPEDÂNCIA DE REDE $Z_{max} < 0.3 \text{ OHM}$, tais perturbações não deverão verificar-se.
(Em caso da necessidade, pode contactar o seu fornecedor local para obter informações adicionais).
10. Guarde estas instruções.
11. Águas de chuva, águas desmineralizadas, água de mar e águas industriais ou cinzentas, não são aptas para serem utilizadas neste equipamento. O Multiclean deve trabalhar com água potável da rede de abastecimento.

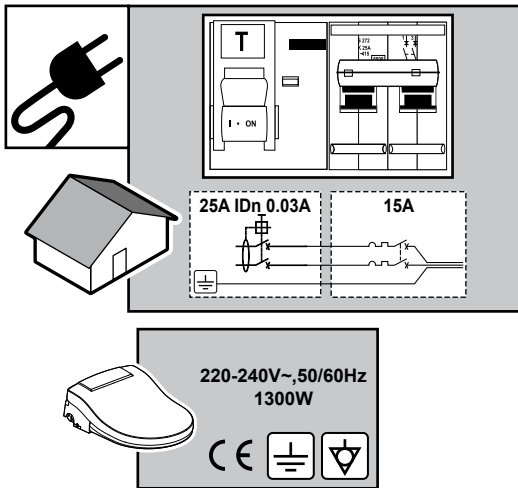

Instruções de ligação à terra

1. A ficha deve ser ligada a uma tomada devidamente instalada e com ligação à terra.
2. Em caso de curto-circuito elétrico, a ligação à terra reduz o risco de choques elétricos.
3. A tomada elétrica, que deve ser de 220-240 V~, 50/60 Hz e com ligação à terra de pelo menos 15 Amp, deve estar localizada na parede, ao alcance do cabo de alimentação do aparelho.
4. Um disjuntor diferencial residual (DR) para falhas na ligação à terra deve ser instalado no circuito que fornece energia ao aparelho.



PERIGO- O uso inadequado da ficha de terra pode resultar em risco de choques elétricos.
Se a reparação ou a substituição do cabo ou da ficha forem necessárias, não ligue o fio de terra a nenhum dos terminais de lâmina plana.
Recorra a um electricista ou profissional qualificado, se não compreender completamente as instruções de ligação à terra ou se tiver dúvidas quanto à forma como a ligação foi efetuada.
Se for necessário utilizar uma extensão, certifique-se de que a mesma esteja ligada à terra.

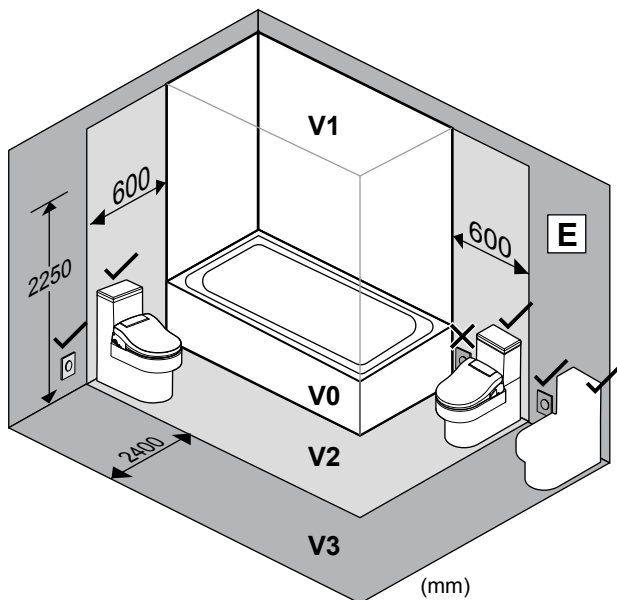

Instruções de ligação à terra

Esta sanita elétrica pode ser instalada no volume 2, embora a sua tomada de corrente/terminal de tomadas deve sempre ser instalada no volume 3.

Esta recomendação é válida sempre e quando a norma aplicável no país assim o permita.



1-7 bar

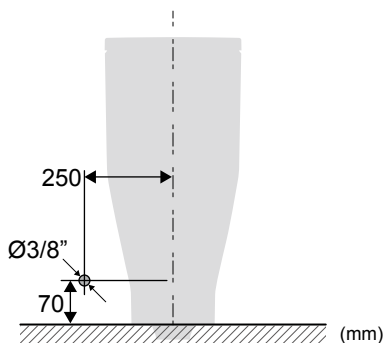
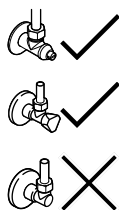

220-240V~

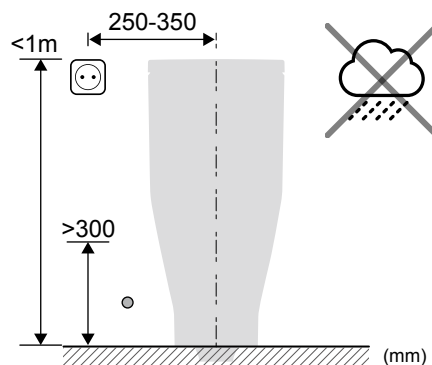
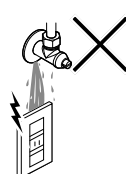

Eliminação de aparelhos elétricos e eletrónicos

NOTA: Este símbolo e sistema de reciclagem são aplicáveis exclusivamente na União Europeia, NÃO sendo aplicáveis ao resto do mundo.

Na ROCA estamos comprometidos com a proteção do meio ambiente. Por favor, no final da vida útil deste produto, queira descartá-lo de forma responsável, evitando assim que determinadas substâncias contidas nos aparelhos elétricos ou eletrónicos possam causar danos à saúde humana e ao meio ambiente.

O símbolo do contentor de resíduos barrado com uma cruz, que é reproduzido acima e sobre o produto, significa que o mesmo não deve ser descartado juntamente com outros resíduos domésticos, devendo, no final da sua vida útil, ser encaminhado a um centro de recolha habilitado pela autoridade competente no país de destino, ao distribuidor do qual se pretenda adquirir um novo produto igual ou com as mesmas funções deste aparelho. Esta última opção pode não estar disponível em certos países. Portanto, queira consultar as autoridades do seu país sobre os sistemas de recolha disponíveis e os pontos de recolha mais próximos do seu domicílio.

Desta forma, irá colaborar com a proteção do meio ambiente graças à reutilização e a reciclagem de resíduos de aparelhos elétricos e eletrónicos. Em caso contrário, terá que assumir possíveis responsabilidades administrativas aplicáveis por incumprimento das normas de reciclagem de resíduos contidos neste produto.

As baterias devem ser extraídas previamente e depositadas separadamente em contentores de reciclagem apropriados.

Para sua segurança, cumpra escrupulosamente o seguinte:

Leia este manual antes de utilizar o aparelho e mantenha o manual onde o possa consultar facilmente.

O uso negligente ou inadequado pode conduzir a ferimentos ou danos graves.

AVISO : “Pode provocar danos graves ou a morte.”

Instale corretamente a ficha. A ficha deve estar corretamente ligada à tomada e essa ligação não deve estar solta ou incompleta. Caso contrário, o calor da ficha pode provocar fogo. Quando este produto não seja utilizado por muito tempo, desligue-o da tomada.

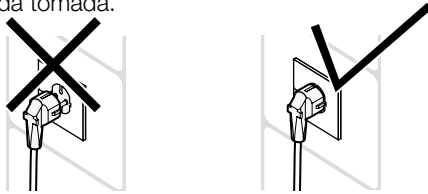

Não utilize tomadas múltiplas.

Não instale outro cabo de alimentação, nem utilize uma extensão durante a utilização, pois tal pode conduzir a perigo de incêndio ou de eletrocussão.

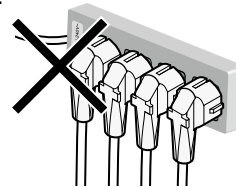

Não utilize escovas ásperas ou detergentes abrasivos para limpar o produto.



Não utilize a ficha quando tiver as mãos molhadas, para evitar o perigo de eletrocussão.

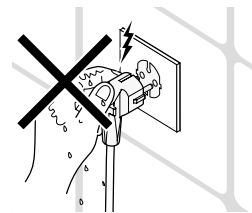

Utilize somente água doméstica ligada a água fria.

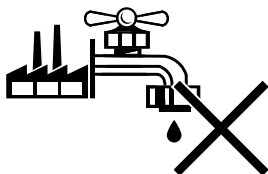

Não desmonte o aparelho sem a presença de um técnico autorizado.

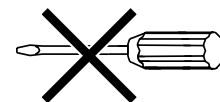

Não pise este produto.
Não pressione fortemente a tampa ou o assento.

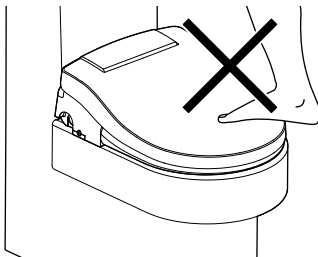

Não dobre nem pressione a mangueira ou o cabo de alimentação. Isso afetará o fornecimento de água e provocará instabilidade na função de descarga.
Não parta, processse, dobre, puxe, torça ou coloque coisas pesadas sobre o cabo de alimentação.



Evite utilizar água para lavar este produto.

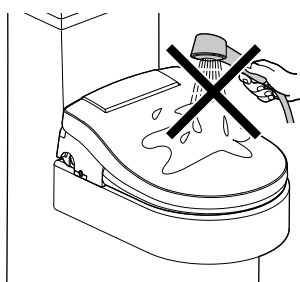

Não coloque objetos inflamáveis ou cigarros sobre este produto.

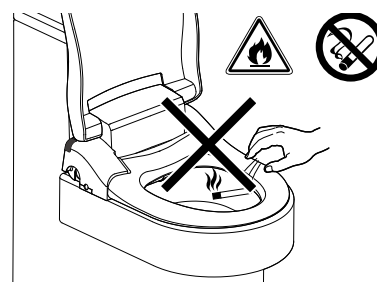

Limpe quaisquer resíduos de poeira da tomada e nunca utilize o cabo de alimentação na tomada, se o mesmo estiver partido ou solto. Se houver poeira na tomada ou a mesma estiver danificada ou solta, tal pode provocar humidade e conduzir à ignição de um incêndio. Desligue o cabo de alimentação, para movimentar este produto.

Se o cabo de alimentação não for desligado ao movimentar este produto, isso fará com que o cabo se parta e haverá perigo de incêndio, eletrocussão e danos no produto.

Lista de peças

Manual do utilizador Guia de instalação	Cartão de garantia	Comando à distância	Placa de montagem com kits de hardware	Válvula T com mangueira do bidé (60cm)
		 Bateria x4		

Especificações

Fonte de alimentação	220-240V~, 50/60Hz	
Consumo máximo de energia	1300W	
Limpeza traseira e dianteira	Pressão da água de torneira (ligue à água fria)	0.1~0.7 MPa (1~7bar)
	Volume do pulverizador traseiro	0.2~0.8 l/min
	Volume do pulverizador dianteiro	0.2~0.8 l/min
	Capacidade máxima do calefator	1200W
	Sistema de aquecimento	Aquecimento de água instantâneo
	Temperatura da água	Desligado / 35 °C / 37 °C / 39°C
	Dispositivo de segurança	Fusível térmico
Secador	Temperatura do secador	40~60 °C
	Capacidade máxima do calefator	350W
	Velocidade do secador do ar	12 m/s
	Dispositivo de segurança	Fusível térmico
Assento	Temperatura do assento	Desligado / 35°C / 37°C / 39° C
	Consumo do assento aquecido	40W
	Segurança	Fusível térmico
Eliminação de odores	Carvão ativado, volume 0.1m ³ /min	
Luz de noite	LED	
Poupança de energia	○	
Comprimento do cabo de alimentação	120cm	
Peso	3.7Kg (±0.3kg)	

As especificações acima indicadas foram medidas a uma temperatura ambiente de 25°C, com uma temperatura do fluxo de água entre 15°C e 30°C e uma pressão da água de 0,2 MPa. Uma temperatura do influxo de água fora da escala especificada pode provocar instabilidade na temperatura da água que sai pela boquilha.

O fabricante reserva-se o direito de alterar as especificações acima indicadas em qualquer altura, sem aviso prévio e sem incorrer em quaisquer obrigações.

Precaução para evitar possíveis riscos de queimadura

É necessário ajustar a temperatura da água e do assento ao nível mais baixo quando o produto for utilizado por:

1. Crianças, pessoas de idade avançada ou pessoas doentes.
2. Pessoas com alergias de pele.
3. Pessoas que tomem medicamentos (comprimidos para dormir, medicamentos para resfriados, etc.) que possam causar sonolência ou cansaço.

Deve utilizar-se sempre o nível baixo de temperatura (35°C) para prevenir possíveis queimaduras produzidas por contacto contínuo da pele com o assento aquecido. Para mais informação, leia o ponto "Assento aquecido" do presente manual de instruções.

Descrição das peças

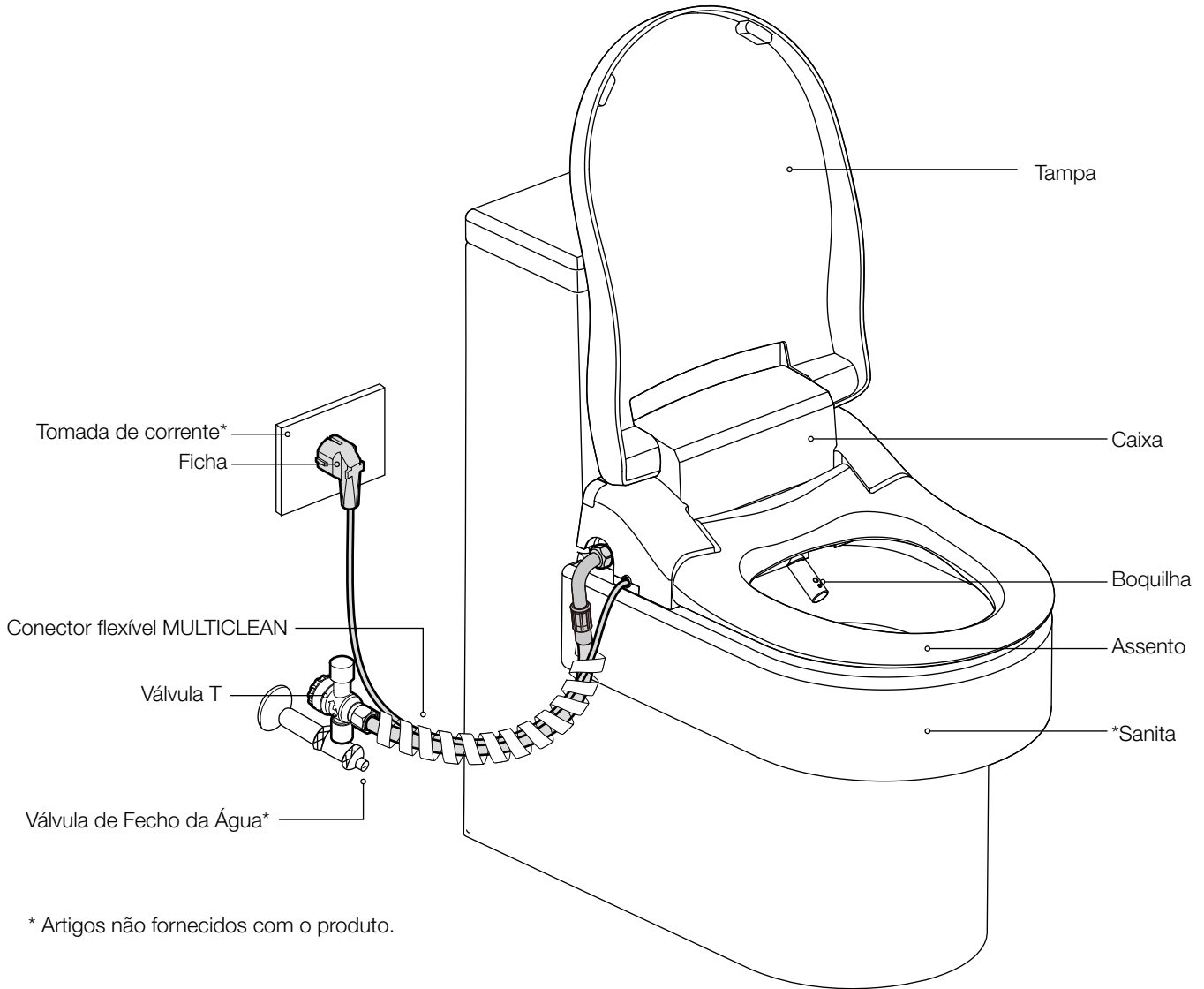

Comando à distância

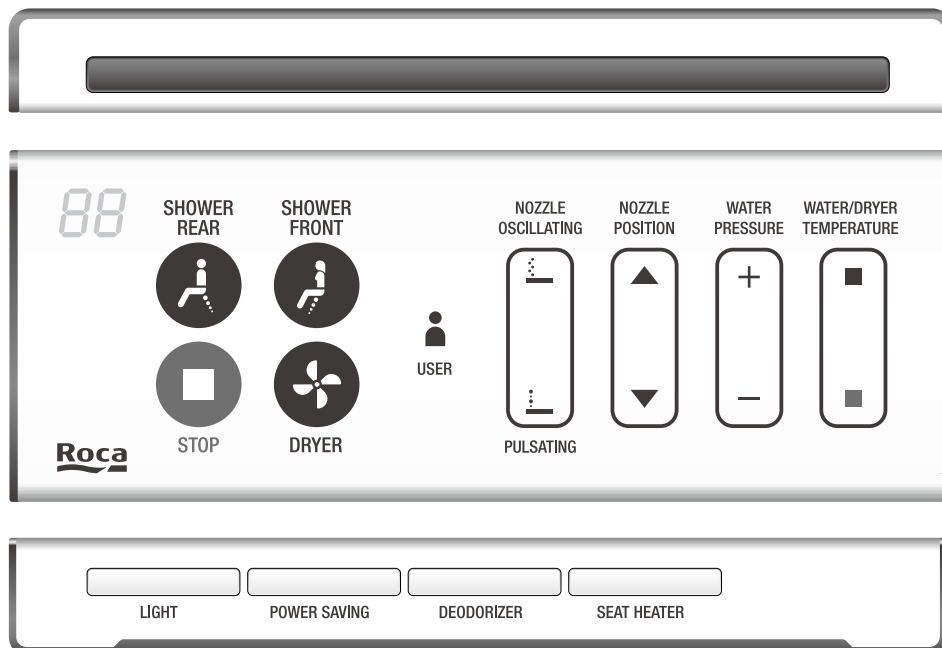

Função de limpeza

Sente-se na sanita para ativar o sensor instalado no assento.

Limpeza traseira

1. Limpeza

Prima o botão de limpeza traseira para ativar.

2. Parar a limpeza

Prima o botão de paragem.



Limpeza dianteira

1. Limpeza

Prima o botão de limpeza dianteira para ativar.

2. Parar a limpeza

Prima o botão de paragem.

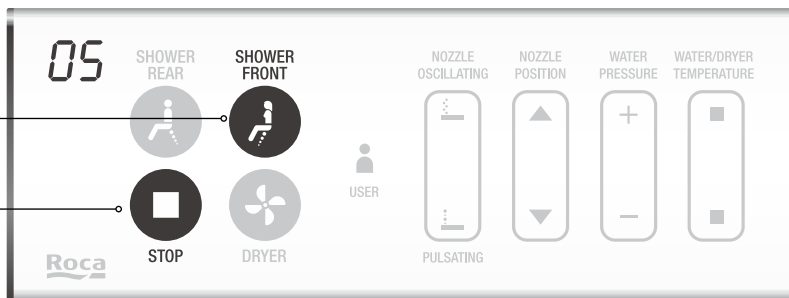

Ajustes das funções de limpeza traseira e dianteira

Enquanto as funções de limpeza traseira e dianteira estão ativadas é possível ajustar os seguintes parâmetros: posição da boquilha, temperatura da água, pressão da água e função de massagem.

Posição da boquilha

Ajuste da posição da boquilha

Prima os botões ▲ ou ▼ para ajustar a posição da boquilha. Estão disponíveis 5 níveis de ajuste.

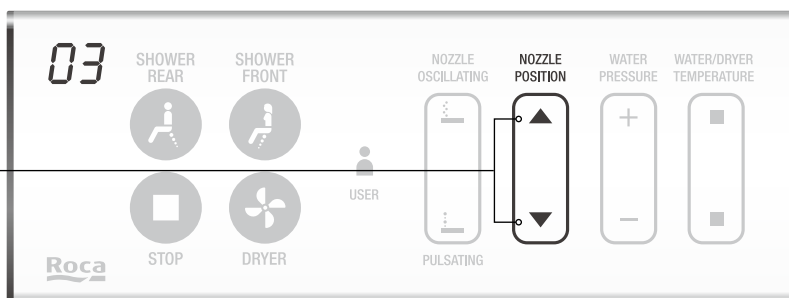
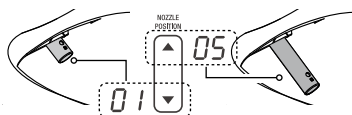

Temperatura da água

Ajuste da temperatura da água

Prima ■ para aumentar ou ■ para reduzir a temperatura da água.

Estão disponíveis 4 níveis de temperatura.

oF ↔ 01 ↔ 02 ↔ 03
 Temperatura: Desligado 35°C 37°C 39°C

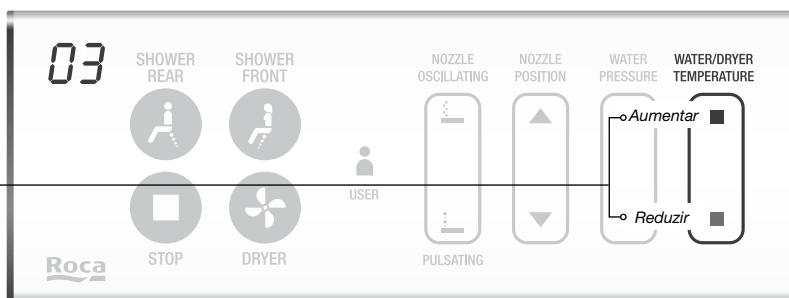

Pressão da água

Ajuste da pressão da água

Prima + para aumentar ou - para reduzir a pressão da água.

Estão disponíveis 5 níveis de ajuste:

01 ↔ 02 ↔ 03 ↔ 04 ↔ 05

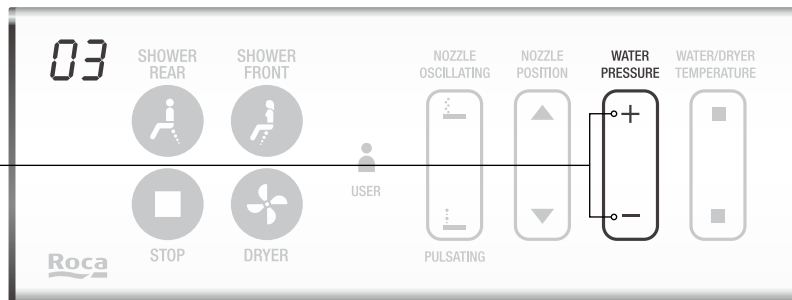

Massagem de limpeza

Limpeza oscilante

Ao ativar a função de limpeza oscilante, a boquilha será movida para trás e para a frente, de modo a alargar o alcance da limpeza.

Estando a função limpeza em funcionamento, prima para ativar ou desativar a limpeza oscilante

on ↔ of

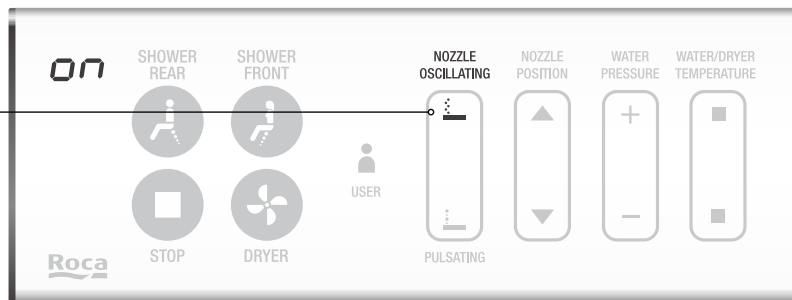

Limpeza pulsante

Ao ativar a função de limpeza pulsante, a pressão da água alterna entre forte e suave num certo ritmo.

Com a função de limpeza em funcionamento, prima este botão para ativar ou desativar a limpeza oscilante.

on ↔ of

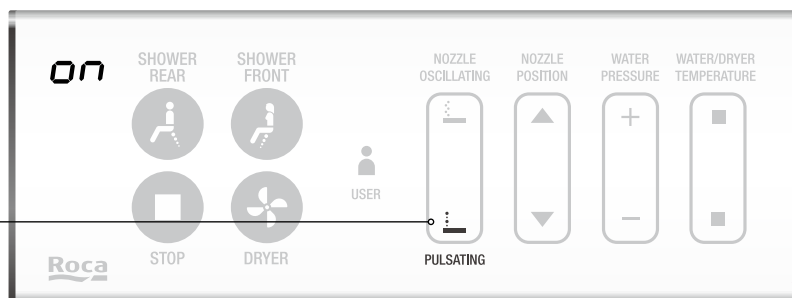

Secador

O sensor de assento ocupado ativa-se automaticamente quando o utilizador se senta na sanita.

1. Função de secagem

Prima o botão do secador para ativar a função de secagem.

2. Ajuste da temperatura

Prima ■ para aumentar ou ■ para reduzir a temperatura do ar do secador. Estão disponíveis 3 níveis de temperatura.

Temperatura: 40-60°C

01 ↔ 02 ↔ 03

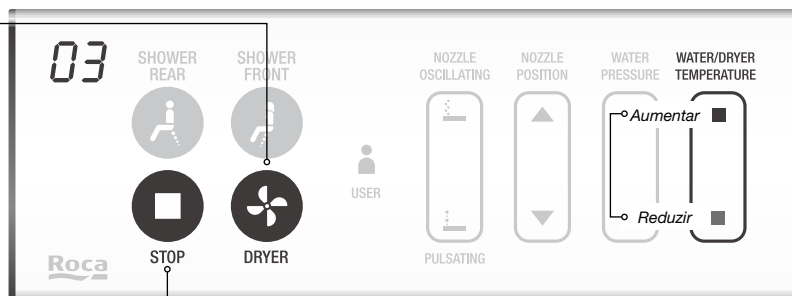

3. Parar o secador

Pare a secador.

Nota:

Não introduza o dedo ou quaisquer objetos no ventilador.

A função do secador parará automaticamente ao fim de 5 min. Prima novamente o botão para retomar a função.

Temperatura do assento aquecido

1. Ajuste da temperatura do assento

Prima este botão para ajustar o nível de temperatura do assento.

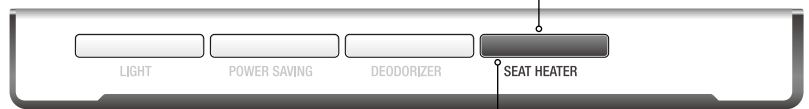

2. Ajuste da temperatura

Prima este botão de forma repetida para selecionar o nível de temperatura desejado. Estão disponíveis 4 níveis de temperatura.

$oF \leftrightarrow 01 \leftrightarrow 02 \leftrightarrow 03$
Temperatura: Desligado 35°C 37°C 39°C

Nota: O ajuste do nível de temperatura da água e do assento pode tardar uns minutos a adquirir o valor definido. Os ajustes de temperatura são guardados na memória para o seguinte utilizador.

Definições do utilizador

Este comando permite armazenar 6 perfis de utilizador na memória de acesso rápido.

1. Selecione a configuração da função

Com o assento ocupado, ajuste os parâmetros da função de limpeza e secagem no nível pretendido.

- Pressão de água
- Temperatura da água
- Posição da boquilha
- Massagem (Oscilante/Pulsante)
- Temperatura de secagem

Estes ajustes são temporariamente guardados na memória.

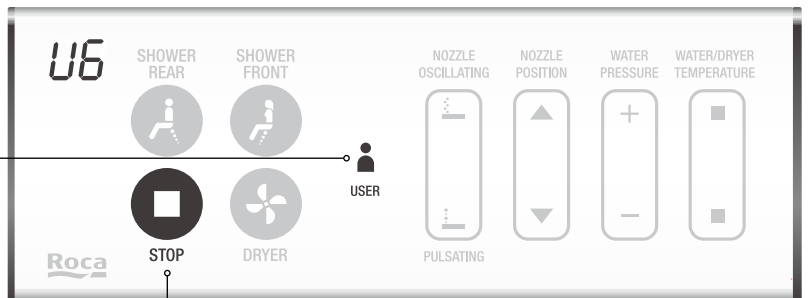

2. Seleção das definições do utilizador

Prima "USER" durante 3 segundos e o ecrã começará a piscar. Pode guardar os ajustes definidos e atribui-los temporariamente ao utilizador desejado. Prima repetidamente o botão de utilizador para selecionar o utilizador.

3. Confirme

Prima "Stop" para confirmar o ajuste.

Definições do produto

Luz de noite

A luz de LED, que ilumina o vaso da sanita, ativa-se nas horas predefinidas para facilitar a localização da sanita durante a noite

Prima o botão "LIGHT" para ativar ou desativar a luz de noite.

$on \leftrightarrow oF$

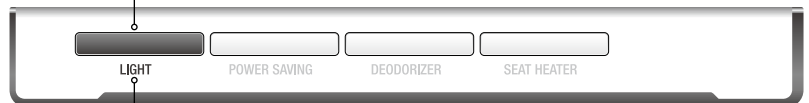

1. Luz de noite automática

Prima durante 3 segundos o botão "LIGHT" para revisar o ajuste entre *AI* (ativação de luz automática ligada) e *--* (ativação de luz automática desligada).

$AI \leftrightarrow --$
Ativação automática ON Ativação automática OFF

2. Ajuste das horas de ativação

Estando *AI* selecionado no modo automático, prima + ou - para definir as horas de ativação da luz automática.



3. Confirmação do ajuste

Prima "STOP" para confirmar o ajuste das horas ou espere 5 segundos.

Exemplo: Ajustar 8h de ativação automática da luz a partir das 22h (momento em que se realiza o ajuste no comando). A luz será ativada diariamente e de forma automática das 22h às 6h.

Definição do tempo

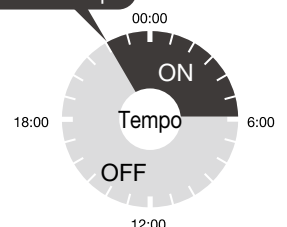

Modo de poupança de energia

Com a ativação do modo de poupança de energia, todas as funções que geram um maior consumo de energia são desligadas automaticamente. Estas funções são imediatamente ativadas quando o sensor do assento indicar que o mesmo foi ocupado.

Prima "POWER SAVING" para ativar ou desativar o modo de poupança de energia.

on ↔ of



Em função do uso diário do produto, o MULTICLEAN entrará no modo de poupança de energia de forma automática.

Por exemplo: das 23h às 6h e das 9h às 19h, o modo de poupança de energia será ativado automaticamente.

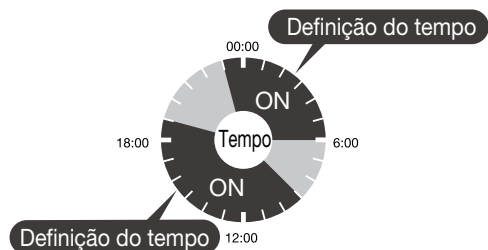

Eliminação de odores

Um filtro de carvão ativado elimina os odores.

A eliminação de odores ativa-se automaticamente sempre que o assento é ocupado e, igualmente, desativa-se quando o assento deixa de estar ocupado durante um período de mais de um minuto.

1. Eliminação de odores

Prima o botão "DEODORIZER" para ativar ou desativar a função de eliminação de odores.

on ↔ of

Nota: No modo manual, a função de desodorização atuará por um período de 1 minuto

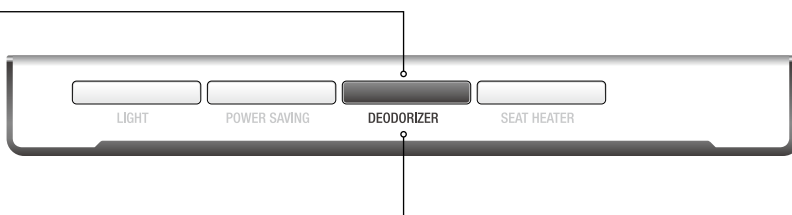

2. Ativação automática

Prima durante 3 segundos o botão de "DEODORIZER" para definir o ajuste entre **AU** (ativação automática ligada) e **--** (ativação automática desligada).

Modo Silencioso

Mantenha o botão ■ pressionado durante mais de 3 segundos para ativar o aviso sonoro dos botões.

Repita o mesmo procedimento para voltar ao modo silencioso.

on ↔ of

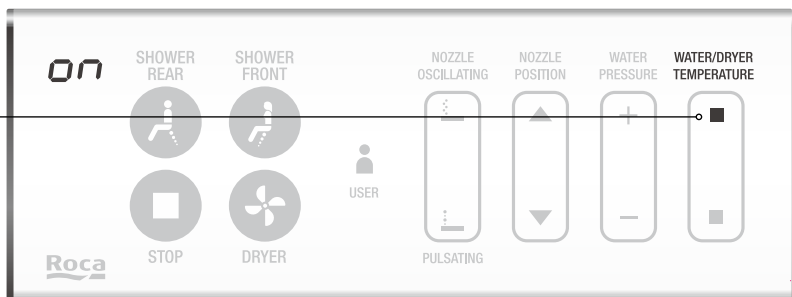

Operação do painel de controlo auxiliar

Em caso de esgotamento das pilhas do comando à distância, o utilizador pode utilizar o painel auxiliar para operar as funções principais.

1. Uso do painel auxiliar

Prima o botão “CLEANING” para ativar a função de limpeza traseira. Prima novamente o mesmo botão para ajustar o nível de pressão da água (a função de limpeza dianteira não pode ser ativada a partir do painel auxiliar).

2. Secagem

Prima o botão “POWER” para ativar a função de secagem (por definição, o ajuste de temperatura está configurado no nível médio).
Temperatura média ↔ off

3. Cancelamento da função

Com a função de limpeza traseira ou de secagem em funcionamento, prima o botão “Power” para cancelar a função. De forma automática, estas funções serão interrompidas 5 minutos após a ativação.

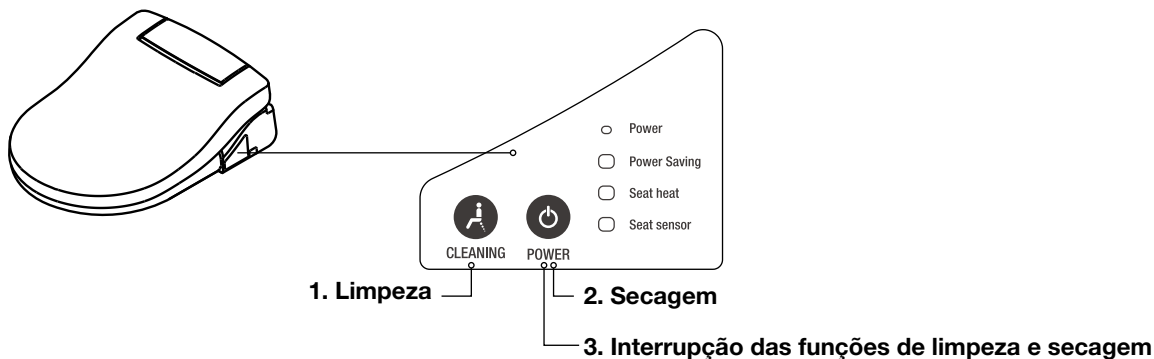

Indicadores do painel auxiliar

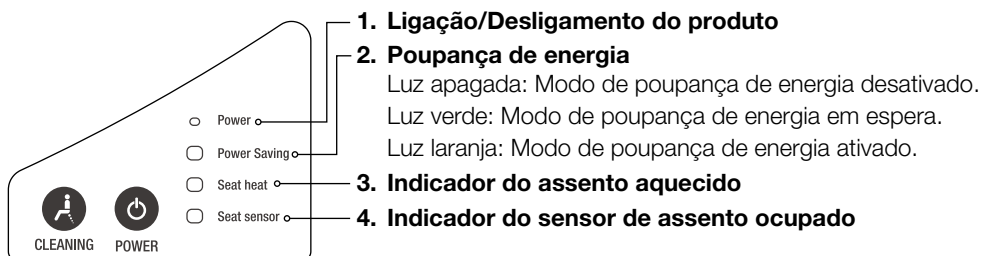

Substituição das pilhas do comando à distância

O ecrã indicador de função começa a piscar quando o nível das baterias é baixo.

Neste caso, é preciso substituir as pilhas (4 x AA alcalinas). Evite misturar pilhas novas e usadas ou de diferentes fabricantes

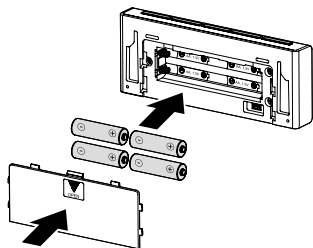

Limpeza e manutenção

Limpeza da boquilha

Prima o botão de oscilação durante 3 segundos, de modo a que o bocal automaticamente oscile para trás e para a frente durante 1 minuto. Para interromper esta função, prima o botão de paragem.

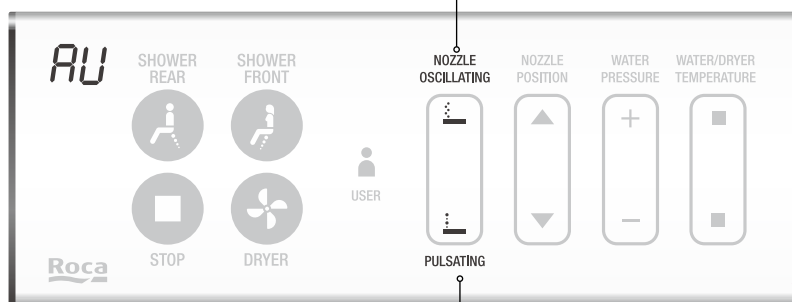
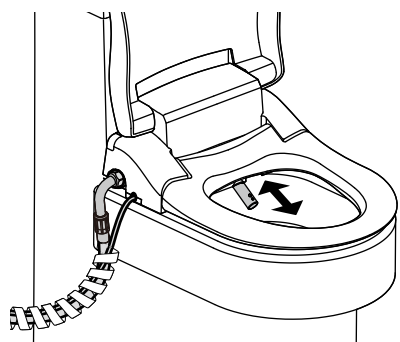

Extensão da boquilha

Prima o botão de pulsação durante 3 segundos, de modo a que o bocal se estenda automaticamente durante 1 minuto.

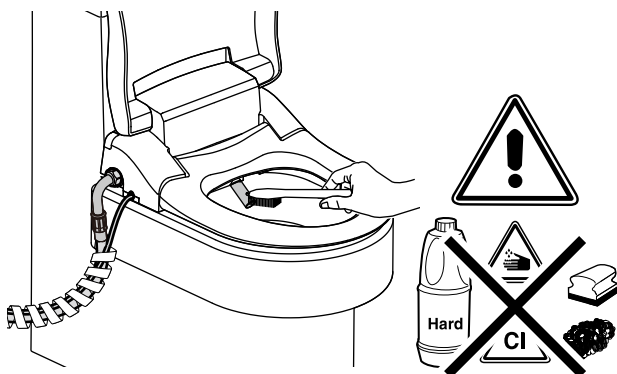

1. Não utilize produtos agressivos para limpar. Utilize somente um produto neutro para limpeza.
2. Não puxe nem empurre o bocal manualmente.
3. Não é permitido remover o bocal à mão diretamente.

Limpeza do comando à distância

Remova sempre as pilhas antes de limpar o comando à distância.

Utilize um pano macio humedecido para limpar o comando à distância.

Se o comando à distância estiver muito sujo, utilize detergente neutro diluído para efetuar a limpeza.



Este produto não pode ser limpo diretamente com água ou detergente.

Limpeza e desmontagem do produto



Limpe a parte externa do produto com cuidado utilizando simplesmente um pano macio e húmido ou uma esponja.

1. Não esfregue nem utilize detergentes químicos agressivos ou abrasivos para limpar o produto. Utilize sempre detergentes neutros.
2. Para uma limpeza exaustiva do produto, é possível que precise de o desinstalar.
3. Tenha cuidado para não danificar o tubo flexível e o cabo de alimentação.

Desinstalação

Se não for utilizar o produto durante um período de tempo prolongado, desinstale-o completamente da sanita. Proteja o produto contra golpes e riscaduras.

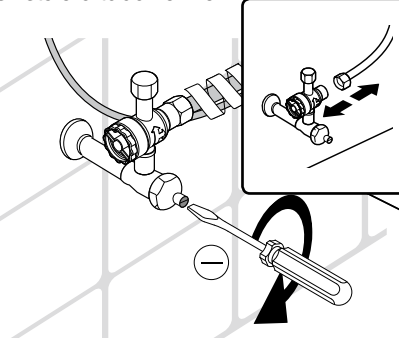
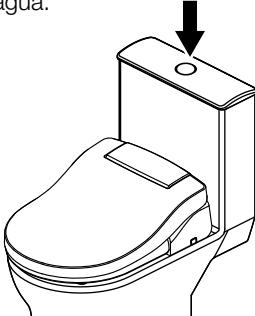
Remova a placa de fixação e os parafusos e guarde-os junto com o produto.

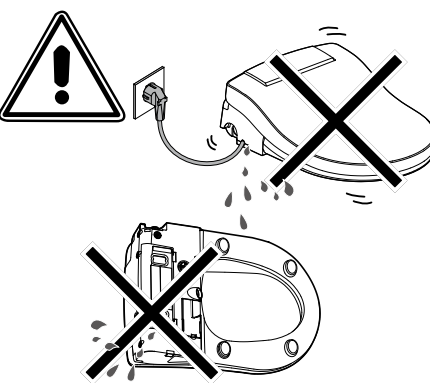
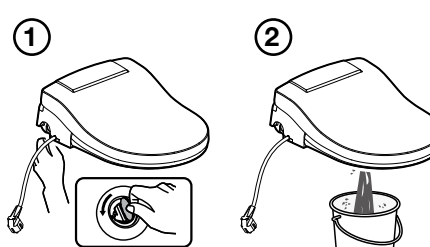
<p>1. Desligue o produto da rede elétrica.</p> 	<p>2. Feche a chave de fluxo de água e desinstale o tubo flexível.</p> 	<p>3. Acione a descarga do tanque da sanita. Nota: Em caso contrário, podem aparecer fugas de água.</p> 
<p>4. Prima o botão situado na parte posterior direita ao mesmo tempo em que desliza o produto para efetuar a sua remoção.</p> 		<p>5. Remova a tampa do tanque (parte inferior) para descarregar a água existente no interior do produto</p> 



Precauções

1. Não force nenhuma das peças do produto.
2. Em caso de tempestade, desligue o produto da fonte de alimentação.
3. Em caso de manutenção da canalização, desligue a mangueira da água até que todos os canos estejam limpos.

Limpeza do filtro

1. Feche a válvula de fluxo de água completamente.

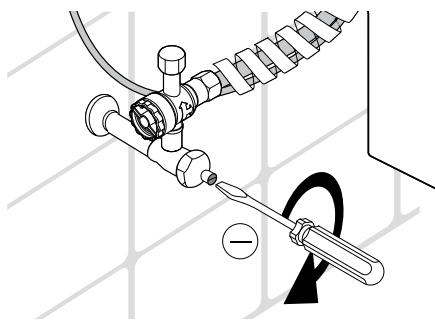

2. Prima o botão da sanita para esvaziar a cisterna. Nota: Em caso contrário, podem produzir-se fugas de água.

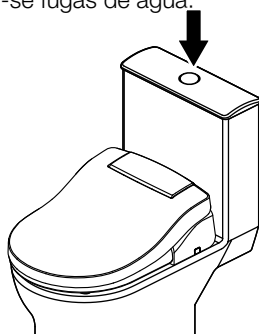

3. Desaparafuse o filtro do conector em T.

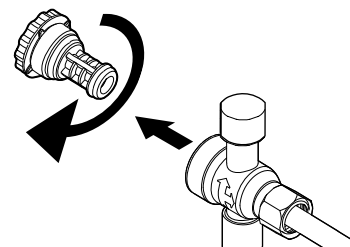

4. Limpe o filtro com uma escova macia e água para eliminar qualquer incrustação.

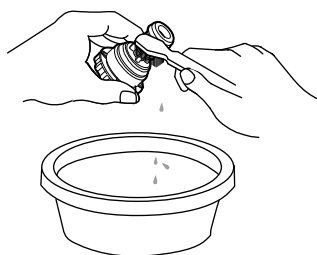

5. Coloque de novo o filtro no conector em T. Nota: Em caso contrário, podem produzir-se fugas de água.

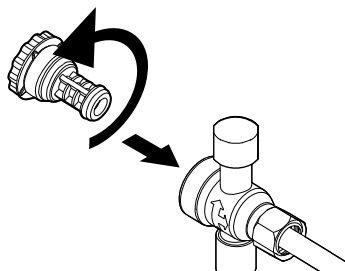

6. Abra a válvula de fluxo de água.

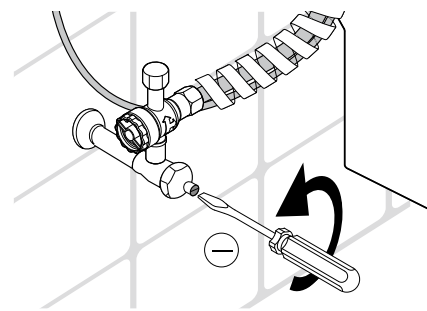

Resolução de Problemas

Problema	Possibilidade	Solução
Sem funcionamento	<ol style="list-style-type: none"> 1. Fonte de alimentação desligada / inexistente 2. Nenhuma fonte de alimentação elétrica 3. O produto está desligado 	<ol style="list-style-type: none"> 1. Ligue o produto à fonte de alimentação principal 2. Confirme se existe um sinal de 220-240V~,50/60Hz ligando outro produto (tal como um secador de cabelo) 3. Carregue no botão de ligar/desligar (ligado desligado no comando lateral)
Fluxo reduzido ou pressão baixa da água	<ol style="list-style-type: none"> 1. Filtro obstruído 2. Mangueira torcida 3. O tampão da boquilha está encravado 	<ol style="list-style-type: none"> 1. Limpe o filtro da água (página 84) 2. Endireite a mangueira 3. Limpe o tampão da boquilha (página 82)
O bocal não funciona corretamente	<ol style="list-style-type: none"> 1. Bocal sujo. 2. Filtro entupido. 3. A pressão da água é muito baixa 	<ol style="list-style-type: none"> 1. Limpe o bocal (pág. 82). 2. Limpe o filtro (pág. 84). 3. Ajuste a pressão da água
A função de lavagem não funciona, nem permite a pulverização	O utilizador não está sentado corretamente	Ajuste a sua posição no assento
O produto fecha durante a utilização	<ol style="list-style-type: none"> 1. O tempo de lavagem excedeu 5 minutos 2. Falha de energia 	<ol style="list-style-type: none"> 1. Repita a função de Limpeza 2. Verifique se existe eletricidade ou desligue o cabo de alimentação para reiniciar
O assento não se aquece	O comando de temperatura está em "off"	Redefina a temperatura do assento (página 79)
A água não aquece	A temperatura da água está desligada	Ligue novamente a temperatura da água aquecida (página 77)
O secador não funciona	O secador funciona apenas quando o assento está ativo	Sente-se no produto para ativar o secador
O comando à distância não funciona corretamente.	Pilhas esgotadas (aparece o indicador de pilhas esgotadas).	Substitua as pilhas (pág. 82).
Intermitência do LED "Seat sensor" do painel auxiliar.	O sensor do secador está emitindo um sinal de erro.	Desligue, espere 20 segundos e ligue novamente o aparelho para restabelecer o fornecimento de energia
Intermitência em verde do LED "Seat heater" do painel auxiliar.	O sensor de temperatura está a emitir um sinal de erro.	Desligue, espere 20 segundos e ligue novamente o aparelho para restabelecer o fornecimento de energia
Intermitência em vermelho do LED "Seat heater" do painel auxiliar.	A temperatura da água está acima do valor definido.	<ol style="list-style-type: none"> 1. Defina o ajuste de temperatura em OFF e ative a função de limpeza ou função de limpeza do bico e, gradualmente defina novamente a temperatura de autoaprendizagem. 2. Desligue, espere 20 segundos e ligue novamente o aparelho para restabelecer o fornecimento de energia.
Intermitência do LED "Power" do painel auxiliar.	Falta de água na cisterna de água.	<ol style="list-style-type: none"> 1. Limpe o filtro de água (página 84) 2. Verifique se fluxo de entrada de água e a pressão são suficientes. 3. Desligue, espere 20 segundos e ligue novamente o aparelho para restabelecer o fornecimento de energia.
Intermitência do LED "Power saving" do painel auxiliar.	Problemas com a entrada de água.	<ol style="list-style-type: none"> 1. Limpe o filtro de água (página 84) 2. Verifique se fluxo de entrada de água e a pressão são suficientes. 3. Desligue, espere 20 segundos e ligue novamente o aparelho para restabelecer o fornecimento de energia.

Ważne wskazówki dotyczące bezpieczeństwa

Podczas korzystania z urządzeń elektrycznych – zwłaszcza w obecności dzieci – zawsze przestrzegać podstawowych zasad bezpieczeństwa, w tym poniższych.

Przed montażem i użyciem produktu dokładnie zapoznać się z niniejszą instrukcją.

NIEBEZPIECZEŃSTWO: przestrzegać poniższych zasad, aby ograniczyć ryzyko porażenia prądem.

1. Nie umieszczać ani nie przechowywać pilota w miejscu, z którego może spaść do wanny, umywalki lub zbiornika na wodę.
2. Nie zanurzać pilota w wodzie ani innej cieczy.
3. Nie spryskiwać produktu wodą.

OSTRZEŻENIE: przestrzegać poniższych zasad, aby ograniczyć ryzyko poparzenia, porażenia prądem, pożaru lub uszkodzenia ciała.

1. Urządzenie nie jest przeznaczone dla osób (w tym dzieci) o ograniczonych zdolnościach fizycznych, czuciowych lub umysłowych, bądź osób nieposiadających doświadczenia i odpowiedniej wiedzy, chyba, że są one nadzorowane przez osobę odpowiedzialną za ich bezpieczeństwo lub otrzymały od niej wskazówki dotyczące używania urządzenia.
2. Dzieci powinny znajdować się pod nadzorem dorosłych, aby uniemożliwić im zabawę urządzeniem.
3. Używać produktu wyłącznie zgodnie z przeznaczeniem opisanym w niniejszej instrukcji.
4. Nie używać produktu, jeśli przewód lub wtyczka są uszkodzone, jeśli wystąpiła awaria produktu lub jeśli produkt został w jakikolwiek sposób uszkodzony bądź zanurzony w wodzie. W takim przypadku oddać produkt do najbliższego autoryzowanego punktu serwisowego w celu jego sprawdzenia, naprawy lub regulacji.
5. Unikać kontaktu przewodu zasilającego z gorącymi powierzchniami.
6. Nie wolno używać produktu, jeśli użytkownik jest senny.
7. Nie wolno upuszczać ani wkładać jakichkolwiek przedmiotów do któregośkolwiek z otworów produktu lub węża.
8. Nie używać urządzenia na wolnym powietrzu.
9. Jeśli sieć elektryczna jest w złym stanie technicznym, mogą wystąpić krótkie spadki napięcia podczas uruchamiania urządzenia. Może to mieć wpływ na inne sprzęty (np. migające światło lampy).
Takie zakłócenia nie powinny występować, gdy impedancja sieci wynosi $Z_{max} < 0,3 \text{ om}$. (W razie potrzeby dodatkowe informacje można uzyskać u dostawcy).
10. Zachować instrukcję do wglądu.
11. Woda deszczowa lub demineralizowana, jak również woda morską, ścieki przemysłowe lub komunalne, są niewskazane dla tego urządzenia. W Multiclean należy używać uzdatnioną wodę z sieci.

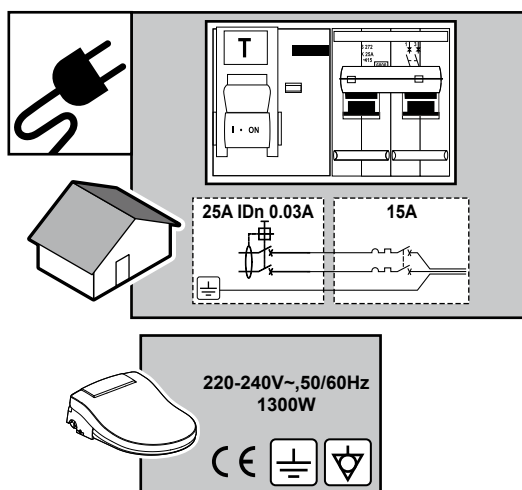

Wskazówki dotyczące uziemienia

1. Podłączyć wtyczkę do odpowiednio zamocowanego i uziemionego gniazda.
2. W przypadku krótkiego spięcia uziemienie ogranicza ryzyko porażenia prądem.
3. Gniazdo elektryczne (wymagane parametry: 220-240 V~, 50/60 Hz, co najmniej 15 A) powinno być uziemione i zamontowane na ścianie w odległości nieprzekraczającej długości przewodu zasilającego urządzenia.
4. W obwodzie zasilającym urządzenie powinien być zamontowany wyłącznik różnicowoprądowy (RCD).



NIEBEZPIECZEŃSTWO- nieprawidłowe użycie wtyczki uziemiającej może grozić porażeniem prądem.

Jeśli wymagana jest naprawa lub wymiana przewodu bądź wtyczki, nie podłączać przewodu uziemiającego do któregośkolwiek złączy.

Jeśli wskazówki dotyczące uziemienia nie są w pełni zrozumiałe lub występują wątpliwości co do prawidłowego uziemienia produktu, skontaktować się z wykwalifikowanym elektrykiem lub serwisantem.

W razie konieczności użycia przedłużacza upewnić się, że jest on uziemiony.

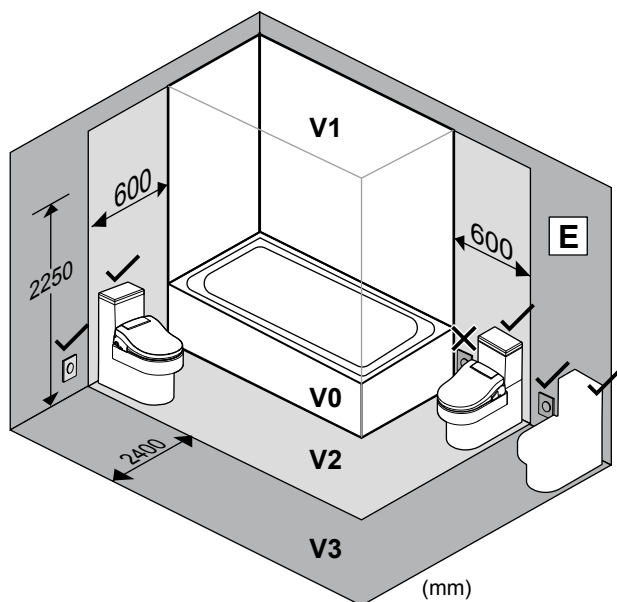

Wskazówki dotyczące uziemienia

Niniejszą toaletę elektryczną można zamontować w strefie 2, ale gniazdo ścienna, do którego jest podłączona, powinno zawsze znajdować się w strefie 3. Zalecenia te mają zastosowanie, dopóki montaż

spełnia wymagania określone lokalnymi przepisami.

Do czyszczenia produktu (IPX4) nie wolno używać strumienia wody.



1-7 bar

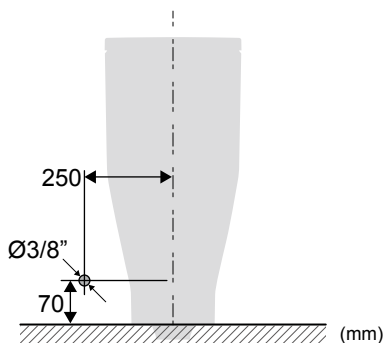
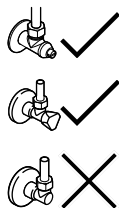

220-240V~

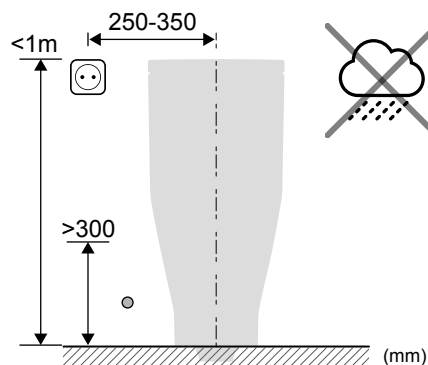

Utylizacja sprzętu elektrycznego i elektronicznego

UWAGA: prezentowany symbol i system recyklingu ma zastosowanie wyłącznie na terenie Unii Europejskiej. NIE dotyczy on innych terytoriów.

Firma ROCA dokłada wszelkich starań, aby chronić środowisko. Prosimy w związku z tym o pomoc i utylizację zużytego produktu w sposób odpowiedzialny, ponieważ pewne substancje zawarte w sprzęcie elektrycznym lub elektronicznym mogą być szkodliwe dla zdrowia i środowiska.

Symbol przekreślonego kontenera na kółkach widoczny powyżej i umieszczony na produkcie oznacza, że nie należy wyrzucać produktu razem z odpadami domowymi.

Po zużyciu produktu powinien on zostać przekazany do odpowiedniego punktu zbiórki wyznaczonego przez lokalne instytucje rządowe lub do dostawcy, który prowadzi sprzedaż produktów tego typu urządzeń odpowiadających funkcjonalnością zużytemu produktowi. Ostatni przypadek może nie mieć zastosowania w niektórych krajach, prosimy w takim przypadku uzyskać od lokalnych władz informacje o dostępnych systemach zbiórki i o lokalizacji najbliższego punktu zbiórki.



Dzięki temu możemy wspólnie chronić środowisko poprzez ponowne wykorzystanie i recykling zużytego sprzętu elektrycznego i elektronicznego. W przeciwnym razie nieprzestrzeganie zasad utylizacji produktu może skutkować pociągnięciem do odpowiedzialności administracyjnej.

Przed utylizacją produktu wyjąć baterie i umieścić je osobno w odpowiednim kontenerze.

W celu zapewnienia bezpieczeństwa przestrzegać poniższych zasad:

Przed użyciem produktu zapoznać się z niniejszą instrukcją i zachować ją w łatwo dostępnym miejscu do wglądu. Ignorowanie lub nieprzestrzeganie poniższych zasad grozi urazem lub poważnym uszkodzeniem produktu.

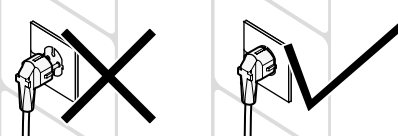
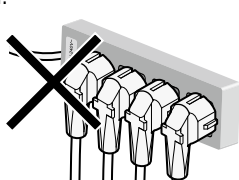
OSTRZEŻENIE : niebezpieczeństwo poważnego uszkodzenia produktu lub śmierci.

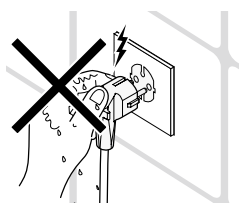
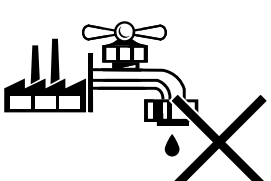
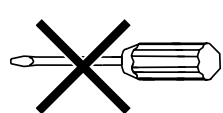
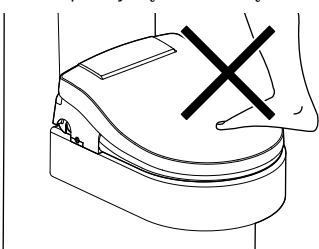
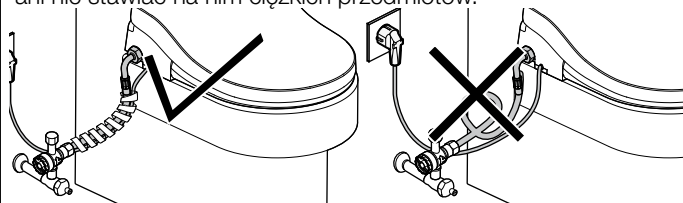
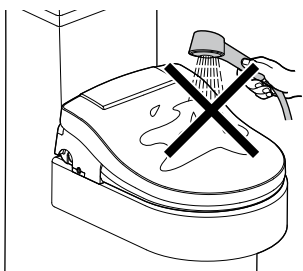
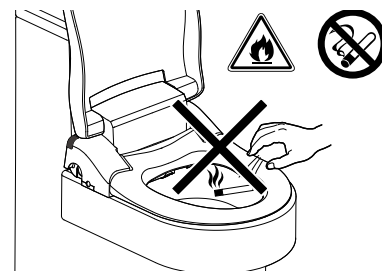
<p>Upewnić się, że wtyczka została zamontowana prawidłowo. Wtyczka powinna być umieszczona w gnieździe w sposób stabilny, tak, aby nie była poluzowana i nie występowały między nią a gniazdem żadne odstępy. W przeciwnym razie nagrzewająca się wtyczka może być przyczyną pożaru. Wyjąć wtyczkę z gniazda, jeśli produkt nie będzie używany przez dłuższy czas.</p> 	<p>Nie podłączać wtyczki do gniazd wielokrotnych. Nie podłączać innych przewodów zasilających ani przedłużacza w trakcie korzystania z produktu, ponieważ grozi to pożarem lub porażeniem prądem.</p> 
<p>Nie używać twardych szczotek ani ściernych środków czyszczących do czyszczenia produktu.</p> 	<p>Nie dotykać wtyczki mokrymi rękami, ponieważ grozi to porażeniem prądem.</p> 
<p>Używać wyłącznie zimnej wody z domowej instalacji wodnej.</p> 	<p>Nie dokonywać demontażu bez obecności autoryzowanego serwisanta.</p> 
<p>Nie stawać na produkcie nogami. Nie naciskać mocno na pokrywę ani deskę.</p> 	<p>Nie skręcać ani nie ścisnąć węża i przewodu zasilającego. Może to zakłócić dopływ wody i optukiwanie. Nie przerywać, modyfikować, zginać, ciągnąć, skręcać przewodu zasilającego ani nie stawiać na nim ciężkich przedmiotów.</p> 
<p>Nie stosować do czyszczenia produktu wody.</p> 	<p>Nie umieszczać na produkcie przedmiotów łatwopalnych ani papierosów.</p> 

Regularnie usuwać kurz z gniazda i pod żadnym pozorem nigdy nie korzystać z przewodu zasilającego ani gniazda w przypadku uszkodzenia lub poluzowania. Nagromadzenie się kurzu, uszkodzenie lub poluzowanie gniazda może skutkować wystąpieniem wilgoci co z kolei grozi pożarem.

W przypadku przenoszenia produktu najpierw odłączyć przewód zasilający od gniazda.

W przeciwnym razie przewód zasilający może ulec awarii, co grozi pożarem lub porażeniem prądem.

Lista części

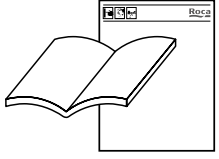
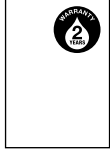
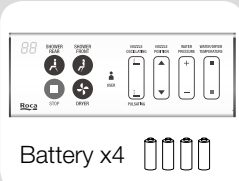
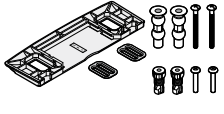
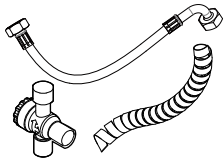
Instrukcja obsługi Instrukcja montażu	Karta gwarancyjna	Pilot	Płyta montażowa z oprzyrządowaniem	Zawór trójdrogowy z węzłem bidetowym (60 cm)
				

Specyfikacja

Zasilanie	220-240V~, 50/60Hz	
Maksymalny pobór mocy	1300W	
Natrysk przedni i tylny	Ciśnienie bieżącej wody (podłączenie do zimnej wody)	0,1- 0,7 MPa (1-7bar)
	Przepływ natrysku tylnego	0,2-0,8 l/min
	Przepływ natrysku przedniego	0,2-0,8 l/min
	Maksymalna moc grzałki	1200W
	Układ grzewczy	Natychmiastowe podgrzewanie wody
	Temperatura wody	Wył. / 35 °C / 37 °C / 39°C
	Zabezpieczenie	Bezpiecznik termiczny
Suszarka	Temperatura suszenia	40~60 °C
	Maksymalna moc grzałki	350W
	Szybkość suszarki	12 m/s
	Zabezpieczenie	Bezpiecznik termiczny
Deska	Temperatura podgrzewanej deski	Wył. / 35°C / 37°C / 39° C
	Moc grzałki	40W
	Zabezpieczenie	Bezpiecznik termiczny
Oczyszczacz powietrza	Węgiel aktywny, przepustowość 0,1 m ³ /min	
Lampka nocna	Led	
Oszczędzanie energii	○	
Długość przewodu zasilającego	120cm	
Masa produktu	3,7Kg (±0,3kg)	

Pomiaru powyższej specyfikacji dokonano przy temperaturze pokojowej 25 °C, temperaturze wody zasilającej między 15 °C a 30 °C i ciśnieniu wody 0,2 MPa. Jeśli temperatura wody zasilającej wykracza poza ten zakres, temperatura wody wypływającej z dyszy myjącej może być niestabilna.

Producent zastrzega sobie prawo do zmiany powyższej specyfikacji w dowolnym czasie bez wcześniejszego powiadomienia i bez jakichkolwiek zobowiązań.

Ryzyko lekkiego oparzenia

Ustaw temperaturę deski i wody na najniższą wartość w przypadku następujących użytkowników:

1. Dzieci, osoby starsze, pacjenci.
2. Osoby ze skłonnościami do alergii skórnych.
3. Osoby przyjmujące leki mogące wywoływać senność lub zmęczenie (tabletki nasenne, środki przeciw przeziębieniu itp.).

Ustawić temperaturę na niską wartość (35 °C) w celu zapobiegnięcia lekkim oparzeniom, jakie mogą wystąpić w przypadku długotrwałego kontaktu skóry z produktem.

Dalsze instrukcje znajdują się w punkcie „Podgrzewanie deski”.

Konfiguracja

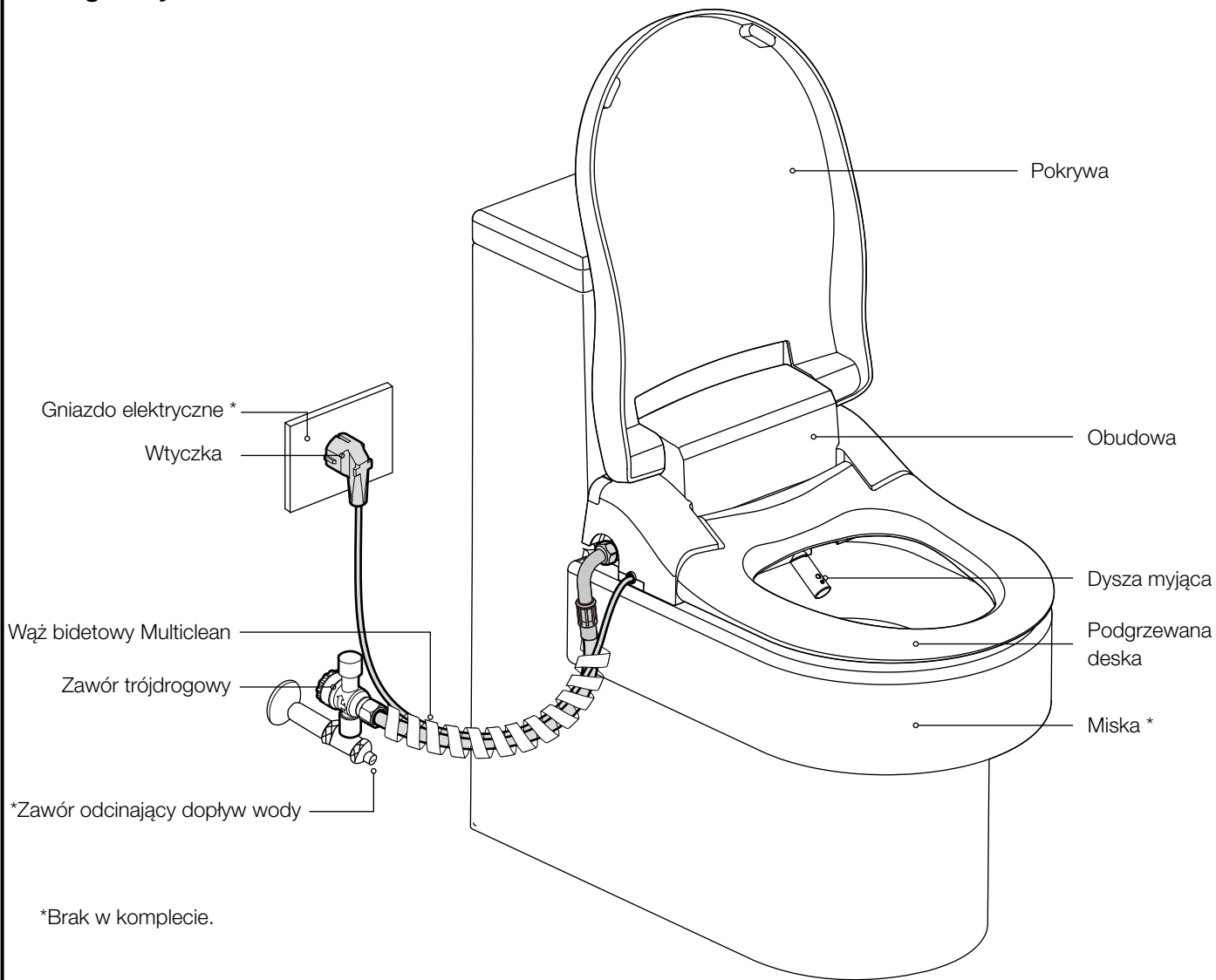

Pilot

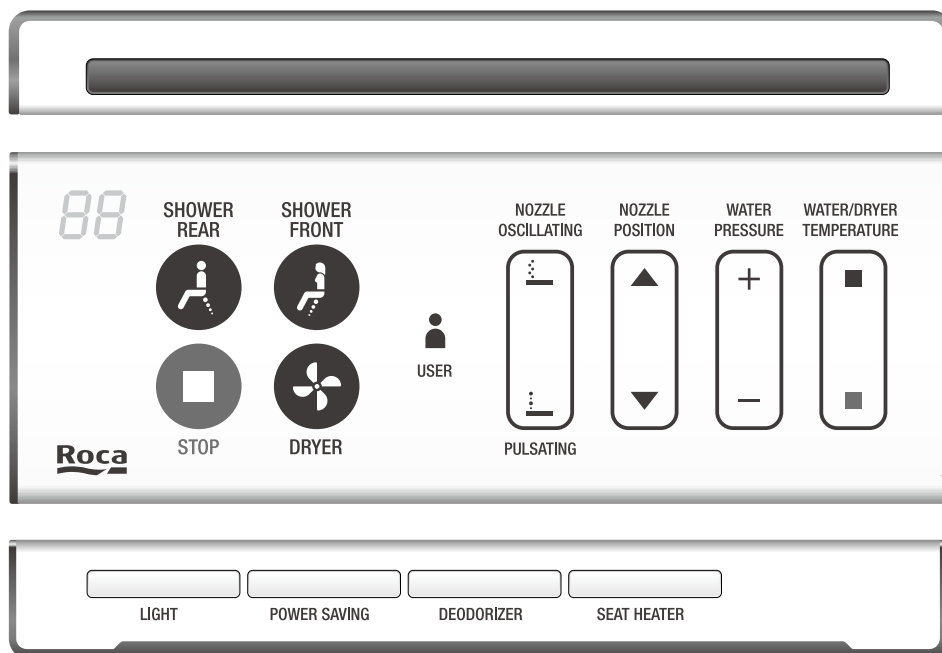

Funkcja mycia

Usiąść na desce, aby aktywować zamontowany w niej czujnik.

Natrysk tylny

1. Mycie

Nacisnąć przycisk natrysku tylnego, aby włączyć ten tryb.

2. Wyłączenie funkcji mycia

Nacisnąć przycisk Stop.

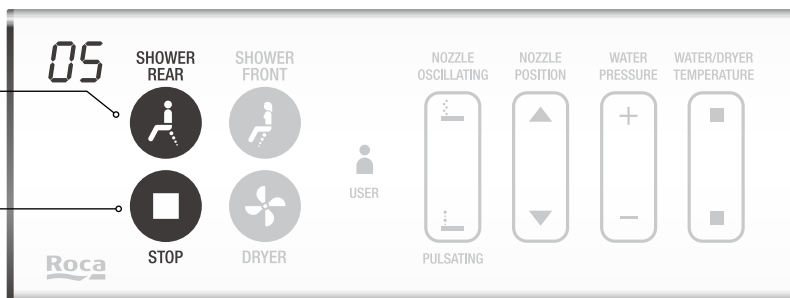

Natrysk przedni

1. Mycie

Nacisnąć przycisk natrysku przedniego, aby włączyć ten tryb.

2. Wyłączenie funkcji mycia

Nacisnąć przycisk Stop.

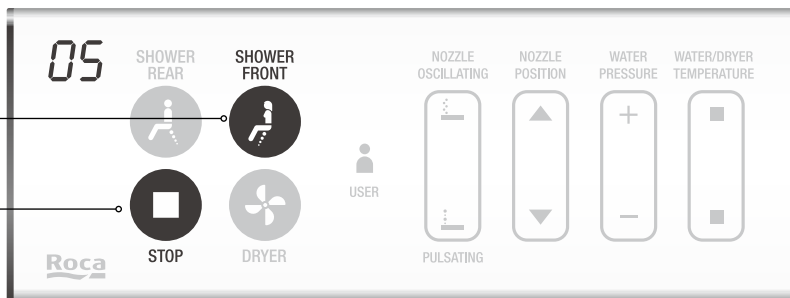

Regulacja ustawień natrysku tylnego i przedniego

Po włączeniu funkcji natrysku tylnego lub przedniego można dostosować następujące parametry: położenie dyszy myjącej, temperaturę wody, ciśnienie wody, natrysk z masażem.

Położenie dyszy myjącej

Regulacja położenia dyszy myjącej

Nacisnąć przycisk ▲ lub ▼, aby dostosować wysunięcie dyszy myjącej. Dostępnych jest 5 ustawień.

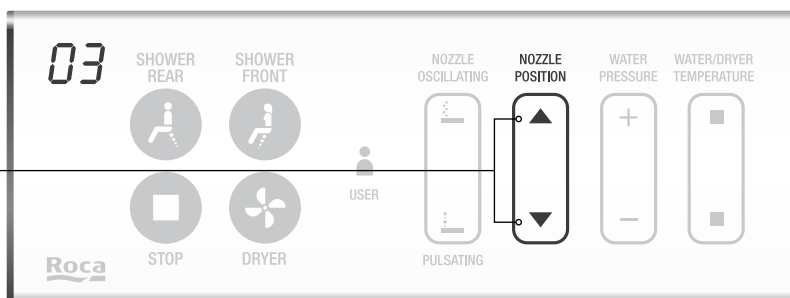
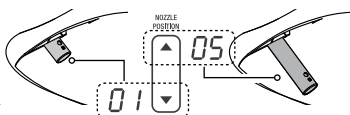

Temperatura wody

Regulacja temperatury wody

Nacisnąć ■, aby zwiększyć, lub ■, aby zmniejszyć temperaturę wody.

Dostępne są 4 ustawienia.

of ↔ 01 ↔ 02 ↔ 03
 Temperatura: WYL. 35°C 37°C 39°C

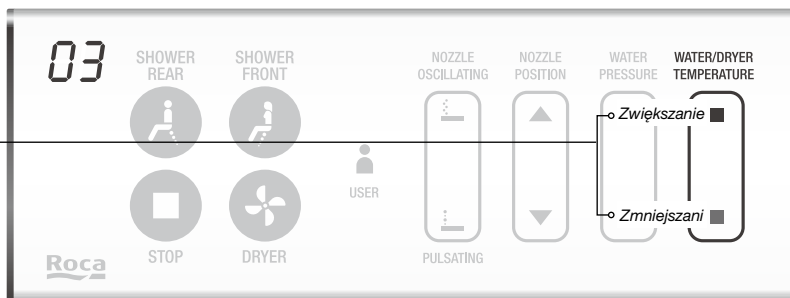

Ciśnienie wody

Regulacja przepływu wody

Nacisnąć przycisk + , aby zwiększyć, lub - aby zmniejszyć przepływ wody podczas mycia.

Dostępnych jest 5 ustawień.

01 ↔ 02 ↔ 03 ↔ 04 ↔ 05

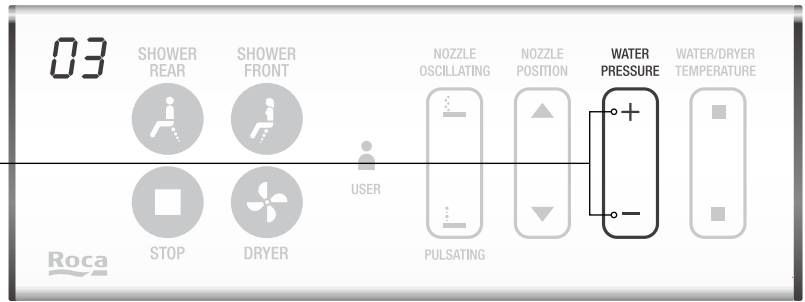

Natrysk z masażem

Mycie oscylacyjne

Po włączeniu funkcji mycia oscylacyjnego dysza myjąca będzie przesuwana się do przodu i do tyłu w celu zwiększenia powierzchni mycia.

Gdy funkcja mycia jest włączona, przycisk ten pozwala włączyć lub wyłączyć tryb mycia oscylacyjnego.

on ↔ of

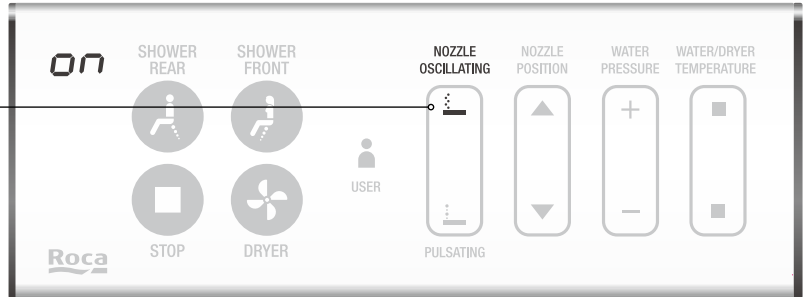

Mycie pulsacyjne

Po włączeniu funkcji mycia pulsacyjnego ciśnienie wody podczas mycia będzie wzrastać i maleć w określonym rytmie.

Gdy funkcja mycia jest włączona, przycisk ten pozwala włączyć lub wyłączyć tryb mycia pulsacyjnego.

on ↔ of

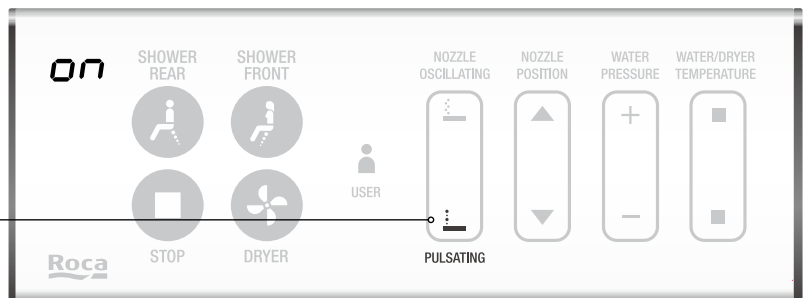

Osuszanie

Usiąść na desce, aby aktywować czujnik.

1. Osuszanie

Nacisnąć przycisk osuszenia, aby je włączyć.

2. Regulacja temperatury

Nacisnąć ■ , aby zwiększyć, lub ■ , aby zmniejszyć temperaturę suszenia. Dostępne są 3 ustawienia.

Temperatura: 40-60°C

01 ↔ 02 ↔ 03

3. Stop

Wyłączyć osuszanie.

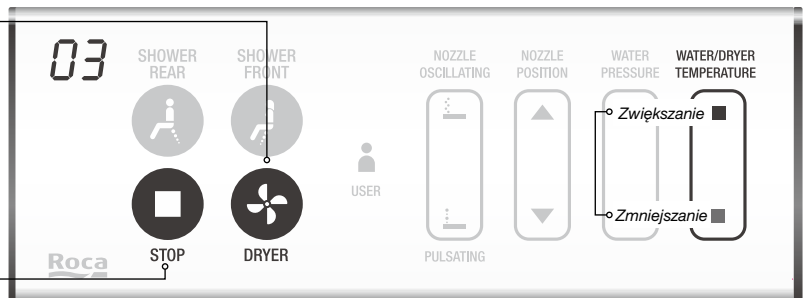

Uwaga:

Nie wkładać do wentylatora palców ani żadnych przedmiotów.

Funkcja suszenia wyłącza się automatycznie po 5 minutach. Ponowne naciśnięcie przycisku wznowia działanie tej funkcji.

Podgrzewanie deski

1. Temperatura deski

Nacisnąć przycisk grzałki deski, aby włączyć tę funkcję.



2. Regulacja temperatury

Nacisnąć przycisk grzałki deski ponownie, aby dostosować temperaturę do żądanej wartości. Dostępne są 4 ustawienia until desired setting.

oF ↔ 01 ↔ 02 ↔ 03
 Temperatura: WYL. 35°C 37°C 39°C

Uwaga: podgrzewanie deski trwa kilka minut. Wprowadzona temperatura zostanie ustawiona i zapisana w pamięci.

Ustawienie użytkownika

Funkcja ustawienia użytkownika pozwala zapisać sześć profili użytkowników w pamięci podręcznej.

1. Wybór ustawienia funkcji

Usiąść na desce i dostosować ustawienia funkcji mycia do indywidualnych potrzeb.

- Ciśnienie wody
- Temperatura wody
- Polożenie dyszy myjącej
- Masaż (mycie oscylacyjne lub pulsacyjne)
- Temperatura suszenia

Wprowadzone ustawienia są tymczasowo zapisywane w pamięci.

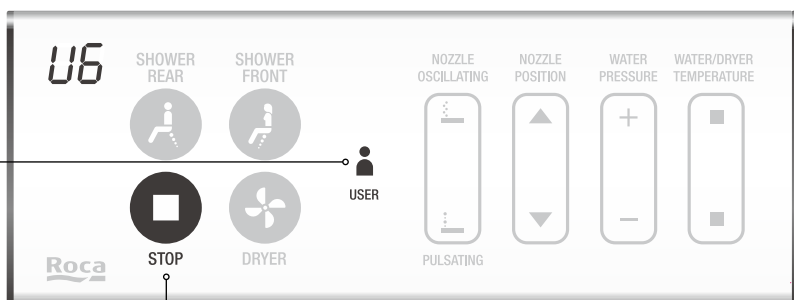

2. Wybór ustawienia użytkownika

Nacisnąć przycisk użytkownika i przytrzymać przez 3 s, aż interfejs zacznie migać. Tymczasowo zapisane ustawienia można przypisać do wybranego numeru użytkownika. Naciskać przycisk użytkownika wielokrotnie, aby wybrać żądany numer użytkownika

3. Potwierdzenie

Nacisnąć przycisk Stop, aby potwierdzić ustawienie.

Regulacja ustawień produktu

Lampka

Kontrolka LED zamontowana w kołnierzu włącza się o określonej godzinie, ułatwiając korzystanie z toalety w nocy.

Lampka

Nacisnąć przycisk lampki, aby włączyć lub wyłączyć funkcję lampki ręcznie.

on ↔ oF



Lampka automatyczna

1. Lampka automatyczna

Nacisnąć przycisk lampki i przytrzymać przez 3 s, aby włączyć *AU* lub wyłączyć - -funkcję lampki automatycznej.

AU ↔ --
 Automatyczna lampka WŁ. Automatyczna lampka WYL.

2. Regulacja zegara

Po wybraniu trybu *AU* nacisnąć przycisk + lub - aby ustawić godzinę.

3. Potwierdzenie

Nacisnąć przycisk Stop, aby potwierdzić ustawienie, ub odczekać 5 s.

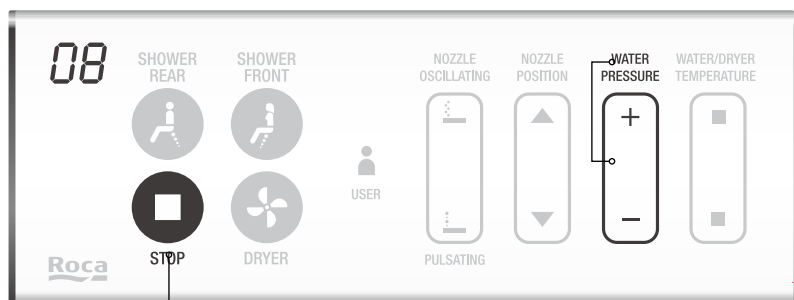

Ust. zegara



Przykład: po ustawieniu 8 godzin począwszy od 22:00 lampka nocna będzie włączana codziennie od 22:00 do 6:00.

Tryb oszczędzania energii

Po włączeniu trybu oszczędzania energii zasilanie zostanie automatycznie wyłączone, aby oszczędzać energię. Zasilanie zostanie włączone ponownie, gdy użytkownik usiądzie na desce.

Nacisnąć przycisk oszczędzania energii, aby włączyć lub wyłączyć ten tryb.
on ↔ of



W zależności od pory dnia toaleta MULTICLEAN automatycznie przechodzi w tryb oszczędzania energii. Przykład: tryb oszczędzania energii włącza się automatycznie w godzinach 23:00-6:00 i 9:00-19:00.

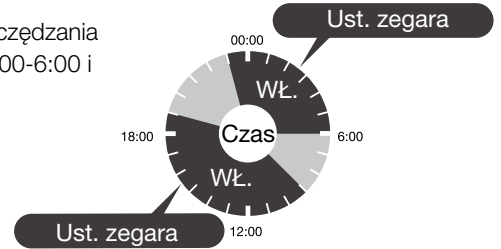

Oczyszczacz powietrza

Aktywny filtr węglowy usuwa nieprzyjemne zapachy.

Automatyczny oczyszczacz powietrza samoczynnie się włącza, gdy użytkownik usiądzie na desce, i wyłącza minutę po jego wstaniu.

1. Oczyszczacz powietrza

Nacisnąć przycisk oczyszczacza powietrza, aby włączyć lub wyłączyć jego funkcję ręcznie.

on ↔ of

Uwaga: w trybie ręcznym funkcja oczyszczania jest włączana na okres 1 minuty.

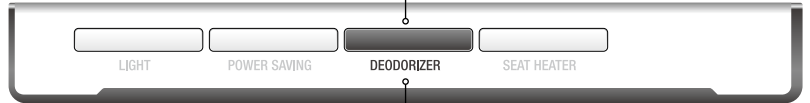

2. Automatyczny oczyszczacz powietrza

Nacisnąć przycisk oczyszczacza powietrza i przytrzymać przez 3 s, aby go włączyć **RU** lub wyłączyć.

Tryb cichy

Nacisnąć przycisk ■ i przytrzymać przez 3 s, aż rozlegnie się dźwięk. Powtórzyć ten krok, aby wrócić do trybu cichego. on ↔ of

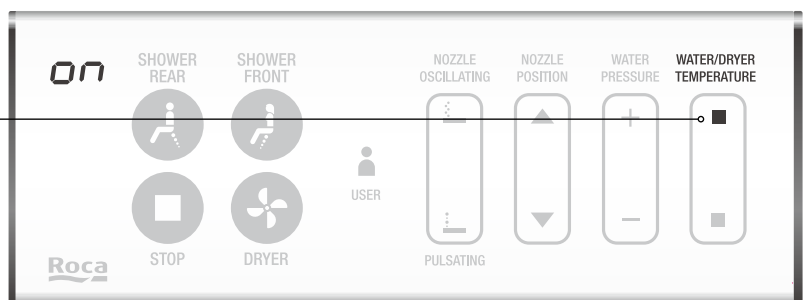

Obsługa dodatkowego panelu sterowania

Jeśli baterie w pilocie ulegną wyczerpaniu, główne funkcje można obsługiwać przy użyciu dodatkowego panelu sterowania.

Funkcja mycia

1. Wybór trybu mycia

Nacisnąć przycisk natrysku tylnego, aby włączyć ten tryb. Nacisnąć ten sam przycisk wielokrotnie, aby dostosować ciśnienie wody. (Dotyczy to wyłącznie funkcji natrysku tylnego. Dodatkowy panel sterowania nie obsługuje funkcji natrysku przedniego).

2. Wybór trybu suszenia

Nacisnąć przycisk zasilania, aby wybrać suszarkę (temperatura jest domyślnie ustawiona na wartość średnią). Średnia temperatura ↔ Wył.

3. Stop

Nacisnąć przycisk zasilania, aby wyłączyć tryb mycia lub suszenia. Funkcja natrysku i suszarki wyłącza się automatycznie 5 minut po włączeniu.

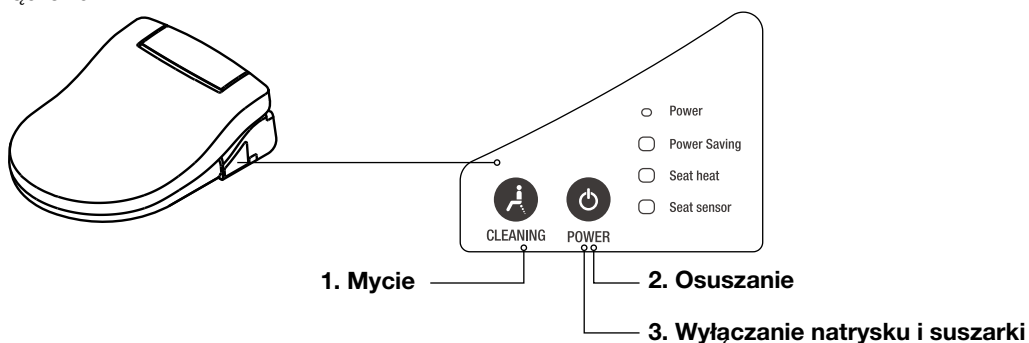

Wskazania kontroltek

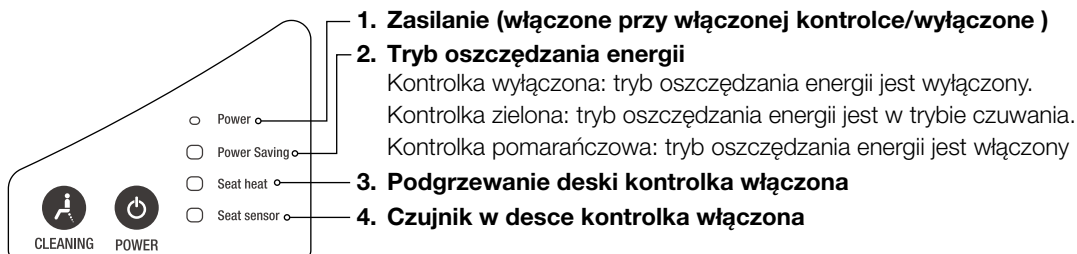

Wymowanie baterii z pilota

Kontrolka migająca w czasie korzystania z pilota wskazuje na niski poziom naładowania baterii.

Wymienić baterie (4 baterie alkaliczne AA). Nie używać jednocześnie baterii nowych i używanych ani baterii różnych marek

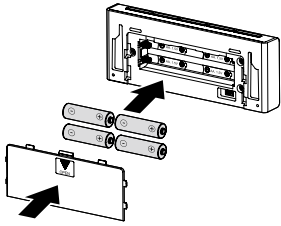

Czyszczenie i konserwacja

Czyszczenie dyszy myjącej

Nacisnąć przycisk mycia oscylacyjnego i przytrzymać przez 3 s – dysza myjąca zacznie automatycznie oscylować do przodu i do tyłu, co potrwa minutę. Aby wyłączyć tę funkcję, nacisnąć przycisk Stop

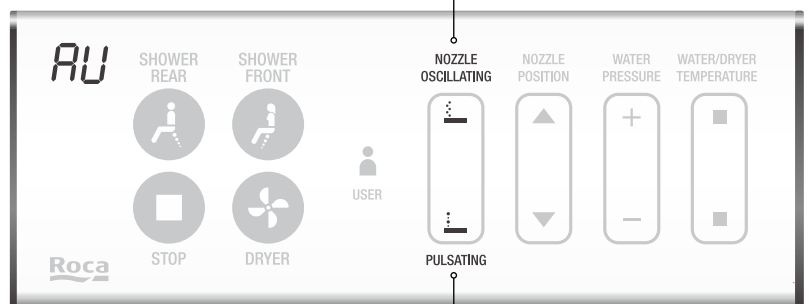
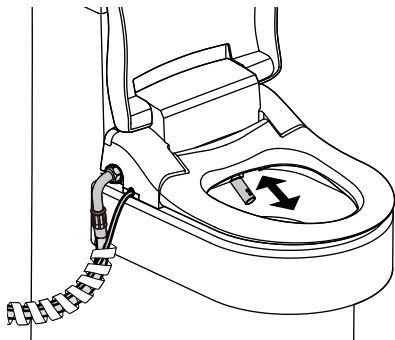

Wysuwanie dyszy myjącej

Nacisnąć przycisk mycia pulsacyjnego i przytrzymać przez 3 s – dysza myjąca zostanie automatycznie wysunięta na czas 1 minuty.

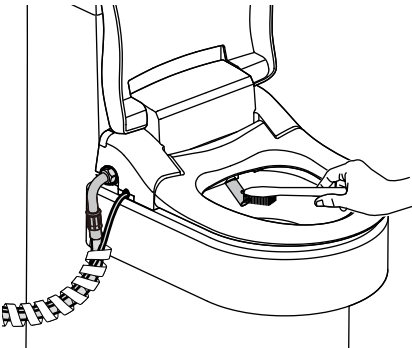

Nie używać ściernych środków czyszczących do czyszczenia produktu. Stosować wyłącznie neutralne środki czyszczące. Nie ciągnąć i nie popychać dyszy myjącej ręcznie. Nie wolno wysuwać dyszy myjącej ręką.

Czyszczenie pilota

1. Wyjąć baterie przed przystąpieniem do czyszczenia.
2. Przetrzeć pilot delikatnie wilgotną szmatką.
3. Jeśli pilot jest bardzo zabrudzony, użyć do czyszczenia rozcieńczonego, neutralnego środka czyszczącego.

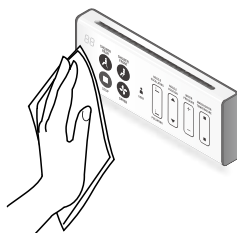

Nie wolno polewać produktu wodą lub środkiem czyszczącym.

Czyszczenie i zdejmowanie

Delikatnie przetrzeć obudowę miękką, wilgotną szmatką lub gąbką.

1. Nie używać ściernych ani żrących środków czyszczących do czyszczenia produktu. Stosować wyłącznie neutralne środki czyszczące.
2. Dokładne wyczyszczenie może wymagać zdjęcia produktu z toalety.
3. Podczas zdejmowania uważać, aby nie uszkodzić węża bidetowego, przewodu zasilającego lub przewodu uziemiającego.

Całkowite odłączenie

Jeśli produkt nie będzie używany przez dłuższy czas, powinien zostać całkowicie odłączony od miski.

Po zdjęciu produktu chronić go przed uderzeniem lub zarysowaniem.

Zdemontować płytę montażową oraz śruby i przechowywać je razem z produktem.

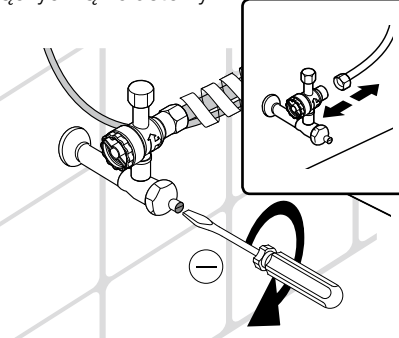
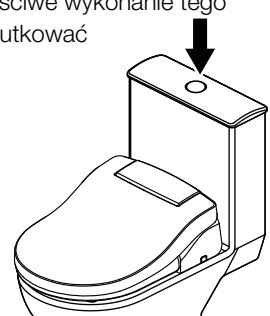
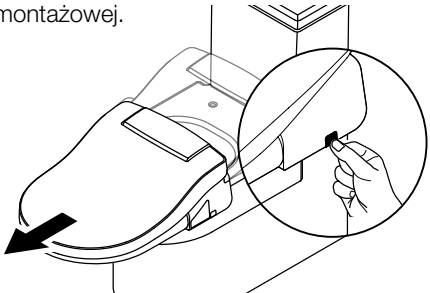
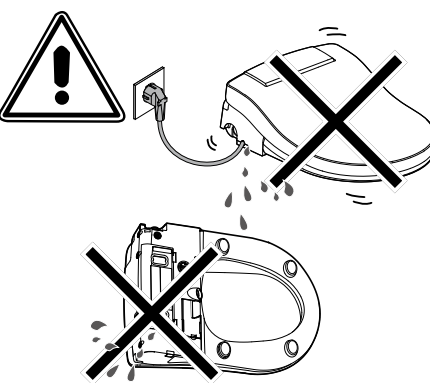
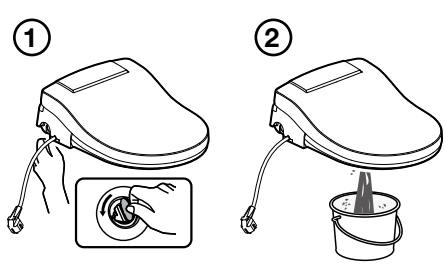
<p>1. Odłączyć produkt od zasilania przed przystąpieniem do czyszczenia.</p> 	<p>2. Całkowicie zakręcić zawór odcinający i odłączyć wąż bidetowy.</p> 	<p>2. Spuścić wodę w toalecie, aby opróżnić zbiornik na wodę. Uwaga: niewłaściwe wykonanie tego kroku może skutkować wyciekami lub zalaniem.</p> 
<p>3. Nacisnąć przycisk zwalniający umieszczony po prawej stronie z tyłu deski i odłączyć główną część od płyty montażowej.</p> 		<p>4. Odkręcić spust przy użyciu monety, aby opróżnić zbiornik. Usunąć wodę ze zbiornika.</p> 



Środki ostrożności

1. Nie używać nadmiernej siły wobec którejkolwiek części produktu.
2. W czasie burzy odłączyć produkt od zasilania.
3. W czasie konserwacji domowej instalacji wodnej odłączyć dopływ wody, dopóki wszystkie rury nie zostaną oczyszczone.

Czyszczenie filtra

1. Całkowicie zakręcić zawór odcinający dopływ wody.

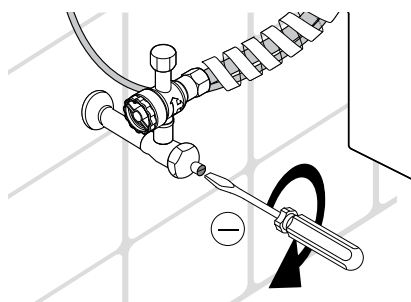

2. Spuścić wodę w toalecie, aby opróżnić zbiornik na wodę.
Uwaga: niewłaściwe wykonanie tego kroku może skutkować wyciekaniem lub zalaniem.

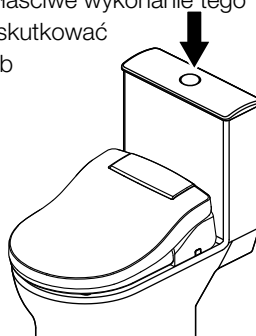

3. Odkręcić filtr od zaworu trójdrogowego.

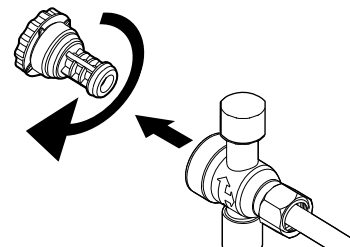

4. Delikatnie oczyścić filtr szczotką i wodą, usuwając zanieczyszczenia.

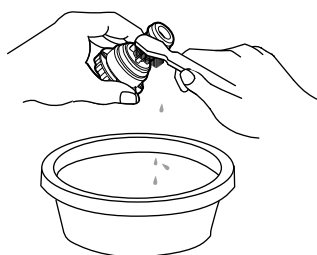

5. Podłączyć prawidłowo filtr do zaworu trójdrogowego. Uwaga: niewłaściwe wykonanie tego kroku może skutkować wyciekaniem lub zalaniem.

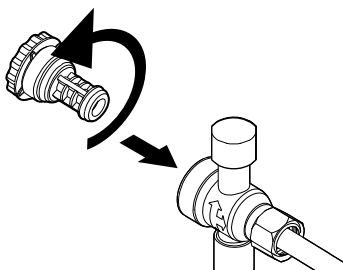

6. Odkręcić zawór odcinający dopływ wody.

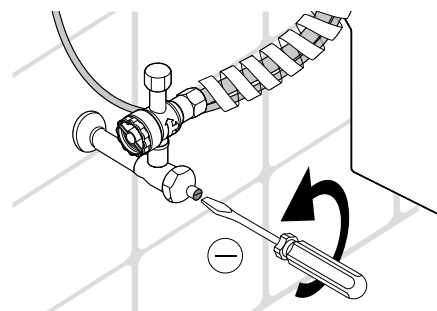

Rozwiązywanie problemów

Problem	Możliwa przyczyna	Rozwiązanie
Nic nie działa	<ol style="list-style-type: none"> 1. Odłączone zasilanie lub jego brak 2. Brak prądu 3. Produkt jest wyłączony 	<ol style="list-style-type: none"> 1. Podłączyć produkt do zasilania 2. Sprawdzić, czy zasilanie ma odpowiednie parametry (220-240 V~) przy użyciu innego urządzenia (np. suszarki do włosów) 3. Nacisnąć przycisk zasilania (wyłącznik na dodatkowym panelu sterowania)
Niski przepływ lub ciśnienie wody	<ol style="list-style-type: none"> 1. Zapchany filtr 2. Skręcony wąż 3. Zablokowana nasadka dyszy myjącej 	<ol style="list-style-type: none"> 1. Oczyszczyć filtr wody (str. 98) 2. Wyprostować wąż. 3. Oczyszczyć nasadkę dyszy myjącej (str. 96)
Dysze nie działają prawidłowo	<ol style="list-style-type: none"> 1. Zabrudzone dysze 2. Zapchany filtr 3. Zbyt niskie ciśnienie wody 	<ol style="list-style-type: none"> 1. Oczyszczyć dysze (str. 96) 2. Oczyszczyć filtry (str. 98). 3. Wyregulować ciśnienie wody
Funkcja mycia nie działa lub z natrysku nie leci woda	Użytkownik nie siedzi na desce prawidłowo	Dopasować pozycję, w jakiej użytkownik siedzi
Produkt wyłącza się w trakcie korzystania	<ol style="list-style-type: none"> 1. Czas mycia przekroczył 5 minut 2. Awaria zasilania. 	<ol style="list-style-type: none"> 1. Włączyć ponownie funkcję mycia 2. CSprawdzić zasilanie lub zresetować produkt, odłączając przewód zasilający
Deska nie jest podgrzewana	Temperatura deski w pozycji Wył	Ustawić ponownie temperaturę podgrzewanej deski (str. 93)
Woda nie jest podgrzewana	Temperatura wody w pozycji Wył	Ustawić ponownie temperaturę wody (str. 91)
Osuszanie nie działa	Osuszanie działa wyłącznie po aktywacji	Usiąść na desce, aby aktywować suszarkę
Pilot nie działa	Niski poziom naładowania baterii (kontrolka sygnalizuje niski poziom naładowania baterii)	RWymienić baterie. (str. 96)
Kontrolka LED czujnika w desce na dodatkowym panelu sterowania miga	Błąd czujnika suszarki	Wyjąć wtyczkę, odczekać 20 s i ponownie podłączyć produkt do zasilania
Kontrolka LED podgrzewania deski na dodatkowym panelu sterowania miga na zielono.	Błąd temperatury deski	Wyjąć wtyczkę, odczekać 20 s i ponownie podłączyć produkt do zasilania
Kontrolka LED podgrzewania deski na dodatkowym panelu sterowania miga na czerwono.	Błąd temperatury wody	<ol style="list-style-type: none"> 1. Ustawić temperaturę w pozycji Wył., włączyć funkcję mycia lub czyszczenia dyszy myjącej i stopniowo dostosować temperaturę 2. Wyjąć wtyczkę, odczekać 20 s i ponownie podłączyć produkt do zasilania
Kontrolka LED zasilania na dodatkowym panelu sterowania miga	Brak wody w zbiorniku	<ol style="list-style-type: none"> 1. Oczyszczyć filtr wody (str. 98) 2. Sprawdzić, czy przepływ (wlot) i ciśnienie wody są odpowiednie 3. Wyjąć wtyczkę, odczekać 20 s i ponownie podłączyć produkt do zasilania.
Kontrolka LED trybu oszczędzania energii na dodatkowym panelu sterowania miga	Błąd wody do mycia	<ol style="list-style-type: none"> 1. Oczyszczyć filtr wody (str. 98) 2. Sprawdzić, czy przepływ (wlot) i ciśnienie wody są odpowiednie 3. Wyjąć wtyczkę, odczekać 20 s i ponownie podłączyć produkt do zasilania

Důležitá bezpečnostní opatření

Při používání elektrických zařízení, obzvláště jsou-li v blízkosti dětí, přijměte vždy základní bezpečnostní opatření, včetně následujících: Přečtěte si, prosím, pozorně tuto příručku před instalací a dříve, než začnete produkt používat.

NEBEZPEČÍ- Za účelem snížení rizika úrazu elektrickým proudem.

1. Neumísťujte ani neukládejte dálkové ovládání na místo, odkud by mohl spadnout do vany, umyvadla nebo cisterny.
2. Neponořujte dálkové ovládání do vody ani jiné tekutiny.
3. Nestříkejte na produkt vodu.

UPOZORNĚNÍ- Ke snížení rizika popálení, úrazu elektrickým proudem, požáru nebo zranění

1. Nedoporučuje se používání tohoto výrobku osobami (včetně dětí) s tělesným, smyslovým nebo duševním postižením nebo s nedostatečnými zkušenostmi a znalostmi, pokud nejsou pod dohledem nebo nebyly poučeni o používání produktu osobou odpovědnou za bezpečnost.
2. Dohlížejte na přístup dětí k produktu, abyste se ujistili, že si s ním nehrají.
3. Tento produkt používejte pouze pro účely uvedené v této příručce.
4. Nepoužívejte tento produkt, pokud je poškozený napájecí kabel nebo zástrčka, nebo pokud produkt nefunguje správně, byl nějak poškozen nebo ponořen do vody. Zaneste produkt do nejbližšího autorizovaného servisního střediska, aby jej zkontrolovali, opravili a seřídili.
5. Udržujte napájecí kabel mimo dosah horkých povrchů.
6. Nikdy nepoužívejte produkt, pokud jste ospalí nebo spící.
7. Nepokládejte ani nevkládejte předměty do žádného otvoru nebo hadice produktu.
8. Nepoužívejte produkt v exteriéru.
9. Kvůli nedostatkům v elektrické síti může při zapnutí spotřebiče dojít ke krátkým poklesům napětí. To může mít vliv na další zařízení (např. blikání světel).
Pokud je IMPEDANCE SÍTĚ max. < 0,3 OHMIO, tyto interference by neměly nastat. (V případě potřeby se obraťte na společnost, která vám poskytuje elektrickou energii.)
10. Uschovejte tuto příručku.
11. Dešťová voda nebo demineralizovaná voda, stejně jako mořská voda, průmyslová voda nebo šedá voda nejsou vhodné pro použití s tímto zařízením. Multiclean musí pracovat s pitnou vodou z vodovodu.

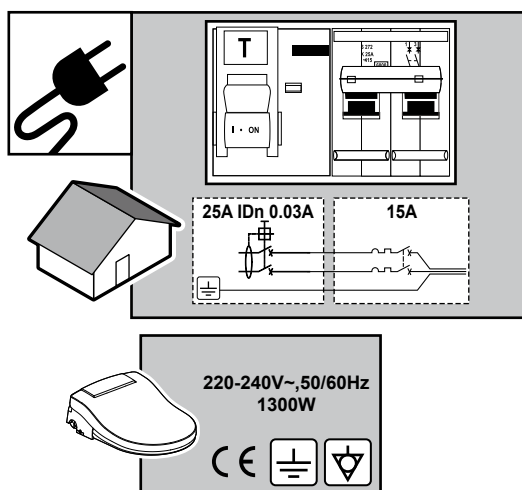

Pokyny k uzemnění

1. Zástrčka musí být zapojena do řádně uzemněné zásuvky.
2. V případě zkratu uzemnění snižuje riziko úrazu elektrickým proudem.
3. Zásuvka musí být 220-240 V ~, 50/60 Hz, musí mít zemnicí přípojku nejméně 15 A musí být instalována na stěnu ve vhodné vzdálenosti pro zapojení napájecí kabelu produktu.
4. Na okruh, který napájí produkt, je třeba nainstalovat diferenciální spínač.



NEBEZPEČÍ- Nesprávné používání uzemňovací zástrčky může vést k nebezpečí úrazu elektrickým proudem. Pokud je nutné kabel opravit nebo vyměnit, nepřipojujte zemnicí kabel k elektrické uzemňovací zásuvce.

Máte-li jakékoli dotazy ohledně pokynů k uzemnění nebo pokud si nejste jisti, zda je produkt správně uzemněn, obraťte se na kvalifikovaného elektrikáře nebo technika.

Pokud potřebujete použít prodlužovací kabel, zkontrolujte, zda je tento připojen k uzemnění.

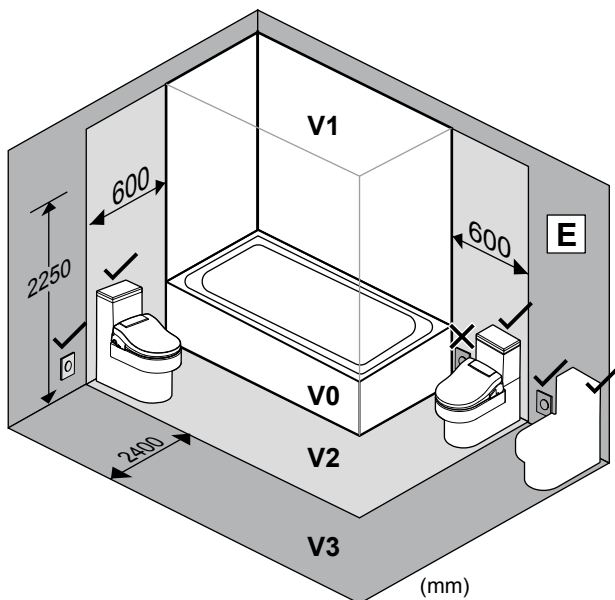

Pokyny k uzemnění

Tato elektrická toaleta se může nainstalovat v objemu 2, ačkoli jeho napájecí zásuvka musí být vždy instalována v objemu 3.

Toto doporučení je platné, pokud to dovolují platné předpisy v příslušné zemi.

Tento produkt (IPX4) by při čištění neměl být vystaven náhlému proudu vody.



1-7 bar

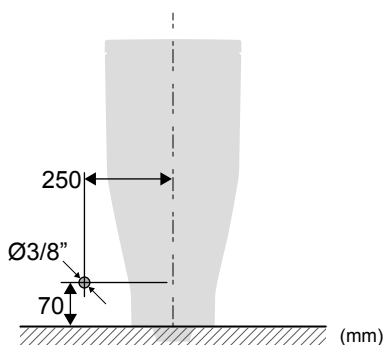
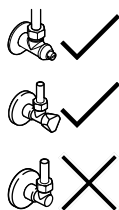

220-240V~

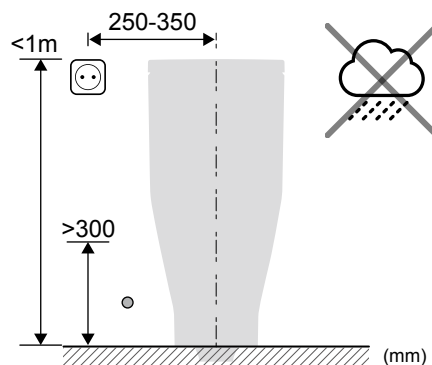
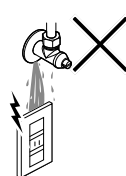

Odstranění elektrických a elektronických zařízení

POZNÁMKA: Tento symbol a systém recyklace jsou použitelné pouze v Evropské unii. NEVZTAHUJE se na zbytek světa.

Ve společnosti ROCA se zavazujeme chránit životní prostředí. Pomozte nám, zlikvidujte zodpovědně tento produkt po skončení jeho životnosti, zabráníte tak tomu, aby určité látky obsažené v elektrických nebo elektronických zařízeních způsobily poškození lidského zdraví a znečištění životního prostředí.

Symbol přeškrtnutého koše, který je uveden výše a na produktu, znamená, že nesmí být likvidován spolu s dalším směsným domácím odpadem. Po skončení životnosti produktu musí být odevzdán do sběrných zařízení schválených k tomuto účelu orgány vaší země nebo distributorovi, u kterého můžete zakoupit nový rovnocenný produkt nebo produkt vykonávající stejné funkce jako toto zařízení. Tato poslední možnost nemusí být v některých zemích k dispozici, proto se prosím obraťte na příslušné orgány ve vaší zemi a informujte se o dostupných sběrných systémech a sběrných místech nejbližších k vašemu domovu.

Tímto způsobem můžete spolupracovat s ochranou životního prostředí díky opětovnému použití a recyklaci odpadních elektrických a elektronických zařízení. V opačném případě při nedodržení norem pro likvidaci tohoto produktu vám vzniká správná odpovědnost.

Baterie je třeba předem vyjmout a uložit odděleně do vhodných recyklačních nádob.

Pro vaši bezpečnost dodržujte tyto pokyny:

Přečtěte si tuto příručku před používáním produktu a uschovejte ji tak, abyste ji měli vždy po ruce.

Nesprávné nebo nedbalé použití prvků uvedených níže může způsobit vážné zranění nebo poškození.

UPOZORNĚNÍ : „Může způsobit vážné zranění nebo smrt.“

Zasuňte zástrčku správně. Musí být dobře zapojena do zásuvky, pevně a úplně. V opačném případě by mohlo teplo zástrčky způsobit požár. Pokud nebudete produkt po delší dobu používat, odpojte jej.

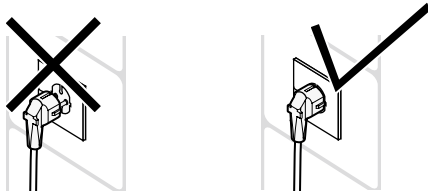

Nepoužívejte rozbočovače se zásuvkami. Neinstalujte jiný síťový kabel ani nepoužívejte prodlužovací kabel, pokud by mohlo vzniknout riziko požáru nebo úrazu elektrickým proudem.

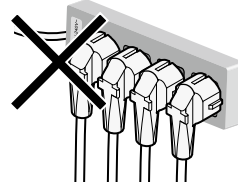

K čištění produktu nepoužívejte tvrdé kartáčky ani brusné čisticí prostředky.



Zástrčky nezakládejte s mokřými rukama. Mohlo by dojít k riziku úrazu elektrickým proudem.

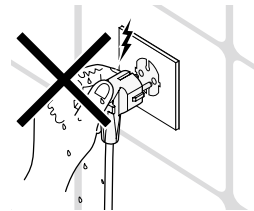

Používejte pouze vodu z vodovodní domácí sítě, s připojením ke studené vodě.

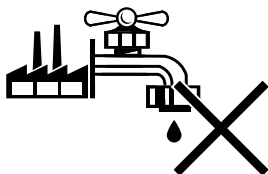

Neodstraňujte produkt bez pomoci autorizovaného odborného technika.

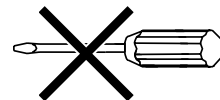

Na produkt nestoupejte. Na víko ani sedátko netlačte nepřiměřenou silou.

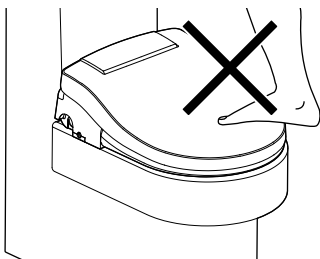

Neohýbejte a netlačte na pružnou připojovací hadici ani napájecí kabel. To by mohlo mít vliv na přívod vody do produktu a mohlo způsobit nestabilní provoz mytí. Nepoškozujete, neopravujte, neohýbejte, nepřekrčujte ani neumísťujte těžké předměty na napájecí kabel.

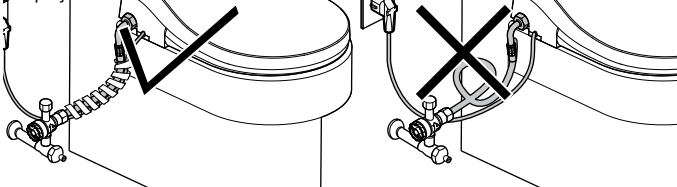

K mytí tohoto produktu nepoužívejte vodu.

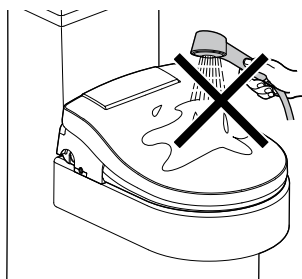

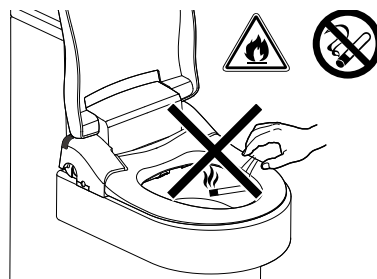

Poblíž nebo dovnitř produktu nezahazujte hořlavé předměty.



Očistěte prach z elektrické zásuvky a nepoužívejte napájecí kabel ani síťovou zásuvku, pokud došlo k jejich poškození nebo uvolnění. Pokud dojde k nahromadění prachu na síťové zásuvce nebo je zásuvka poškozená, může dojít ke vzniku vlhkosti a následnému požáru.

Nezapomeňte odpojit napájecí kabel ze sítě dříve, než budete produkt přemísťovat. Pokud tak neučiníte, dojde k poškození kabelu, což může způsobit vznik požáru, úraz elektrickým proudem nebo poškození produktu.

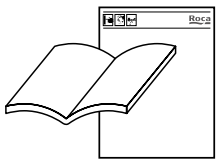
Seznam komponentů

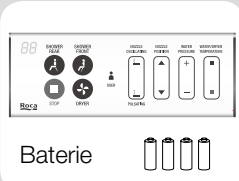
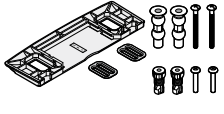
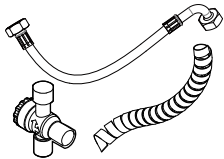
Příručka k používání Příručka k instalaci	Záruka	Dálkové ovládání	Montážní sada	Spojka ve tvaru T a pružná spojka
				

Specifikace

Napájení	220-240V~, 50/60Hz	
Maximální spotřeba energie	1300W	
Přední a zadní mytí	Tlak vody (připojení na studenou vodu)	0,1~0,7 MPa (1~7bar)
	Průtok předního mycího proudu	0,2~0,8 l/min
	Průtok zadního mycího proudu	0,2~0,8 l/min
	Maximální výkon ohřivače vody	1200W
	Systém ohřívání	Okamžitý ohřev vody
	Teplota vody	Tepl. prostředí / 35 °C / 37 °C / 39°C
	Bezpečnostní zařízení	Tepelná pojistka
Sušení	Teplota vzduchu sušení	40~60 °C
	Maximální výkon ohřivače vzduchu	350W
	Proud vzduchu sušení	12 m/s
	Bezpečnostní zařízení	Tepelná pojistka
Sedátko	Teplota sedátka	Tepl. prostředí / 35°C / 37°C / 39° C
	Spotřeba zahřívání sedátka	40W
	Bezpečnost	Tepelná pojistka
Odstranění zápachu	Aktivní uhlí, objem 0,1m ³ /min	
Osvětlení v noci	Led	
Úspora energie	○	
Délka síťového kabelu	120cm	
Hmotnost	3,7Kg (±0,3kg)	

Specifikace měřené při teplotě prostředí 25 °C, teplotě přívodní vody mezi 15 a 30 °C a tlaku vody 0,2 MPa. Nemá-li přiváděná voda teplotu v uvedeném teplotním rozsahu, teplota vody vytékající z trysky může být nestabilní.

Výrobce si vyhrazuje právo kdykoli změnit výše uvedené specifikace bez předchozího upozornění a dopadu na příslušné povinnosti.

Opatření k zabránění popálení

Nastavte teplotu vody a sedátka na nejnižší úroveň, pokud produkt používají:

1. Děti, osoby v pokročilém věku nebo osoby nemocné.
2. Osoby s kožními alergiemi.
3. Osoby užívající léky (prášky na spaní, léky proti nachlazení atd.), které by mohly způsobit ospalost nebo únavu.

Používejte nízkou úroveň teploty (tj. 35°C), předejdete tak možným popáleninám, které by mohl způsobit nepřetržitý styk pokožky s teplým sedátkem.

Další informace najdete v kapitole věnované nastavení teploty sedátka v této příručce.

Popis dílů

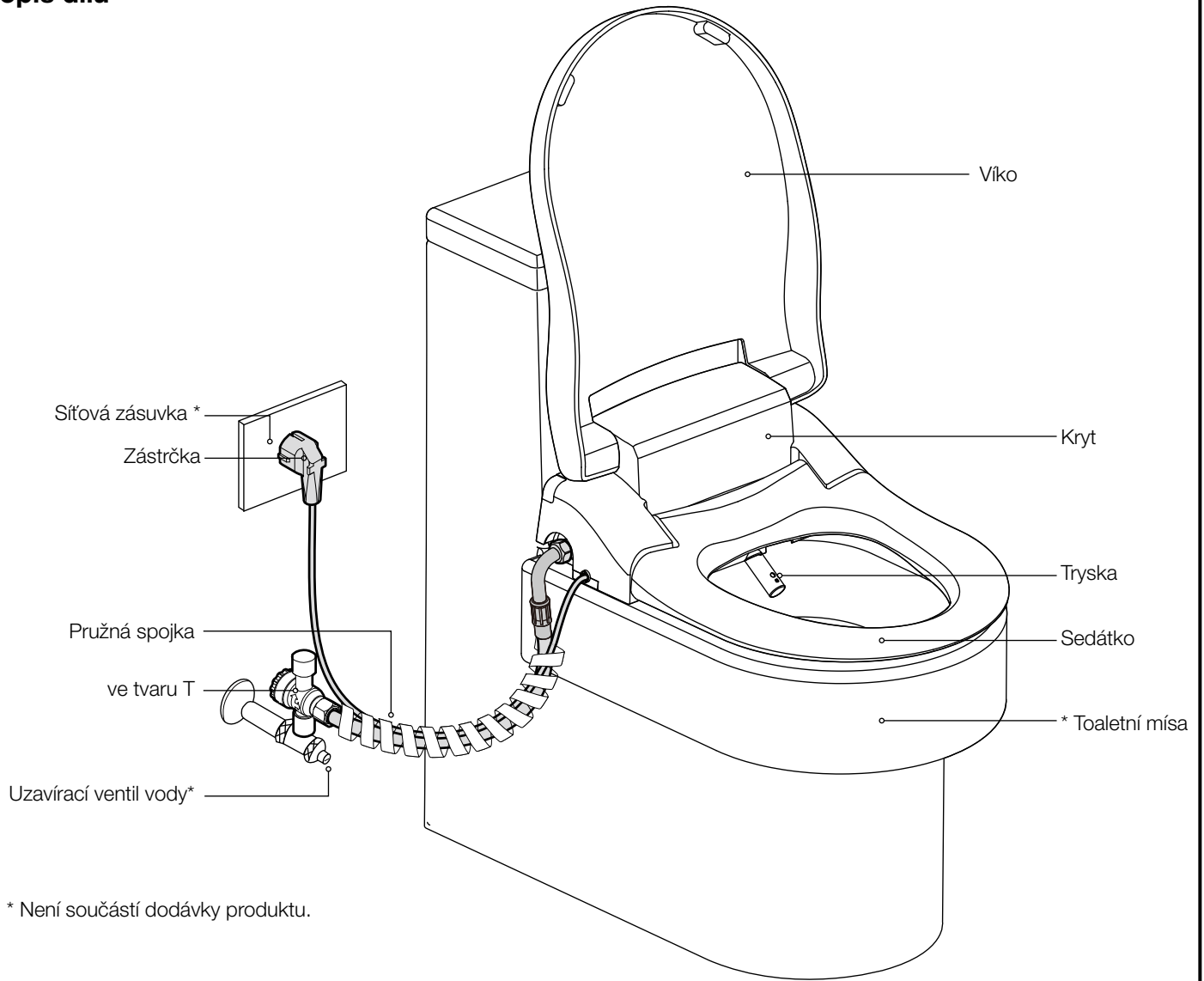

* Není součástí dodávky produktu.

Dálkové ovládání

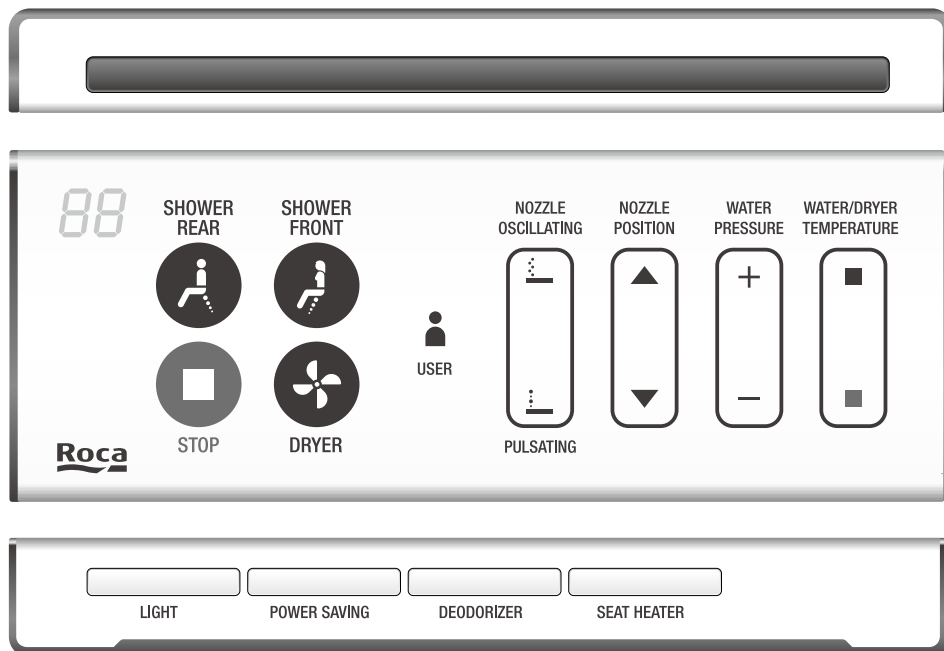

Funkce mytí

K aktivaci senzoru obsazení sedátka se posadte na toaletní mísu.

Zadní mytí

1. Mytí

Stiskněte tlačítko zadního mytí k aktivaci této funkce.

2. Zastavit mytí

Stiskněte tlačítko zastavení.

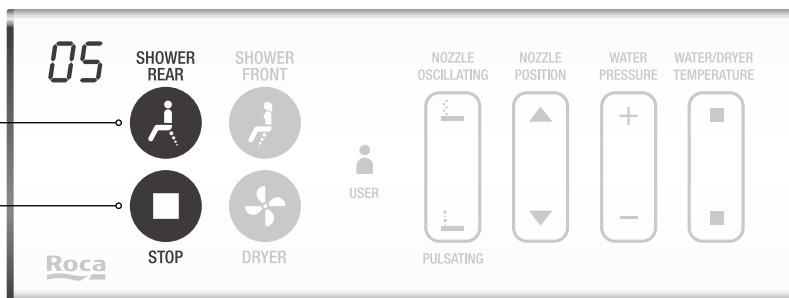

Přední mytí

1. Mytí

Stiskněte tlačítko předního mytí k aktivaci této funkce.

2. Zastavit mytí

Stiskněte tlačítko zastavení.

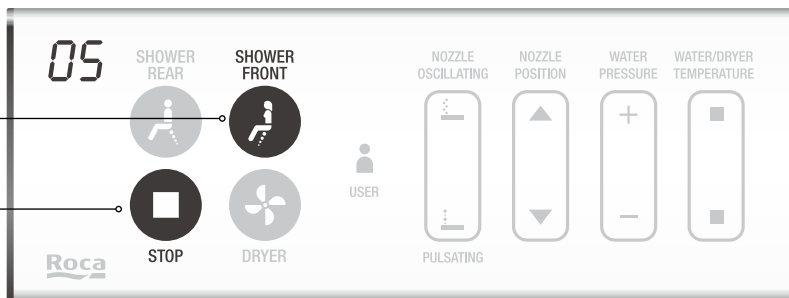

Poznámka: funkce zadního a předního mytí nelze aktivovat současně.

Funkce mytí se přeruší po uplynutí 5 minut. K opětovnému spuštění stiskněte tlačítko znovu.

Nastavení funkcí zadního a předního mytí

Zatímco jsou funkce zadního nebo předního mytí aktivované, je možné nastavit následující parametry: polohu trysky, teplotu vody, tlak vody a funkci masáže.

Poloha trysky

Nastavení polohy trysky

Stiskněte tlačítka ▲ či ▼ k nastavení polohy trysky. Existuje 5 úrovní nastavení.

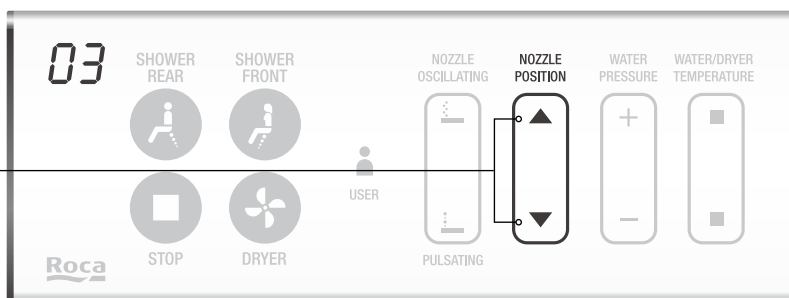
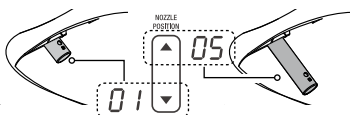

Teplota vody

Nastavení teploty vody

Stisk. ■ ke zvýšení nebo ■ ke snížení teploty vody. Existují 4 úrovně teploty.

oF ↔ 01 ↔ 02 ↔ 03
Tepl. vody síť 35°C 37°C 39°C

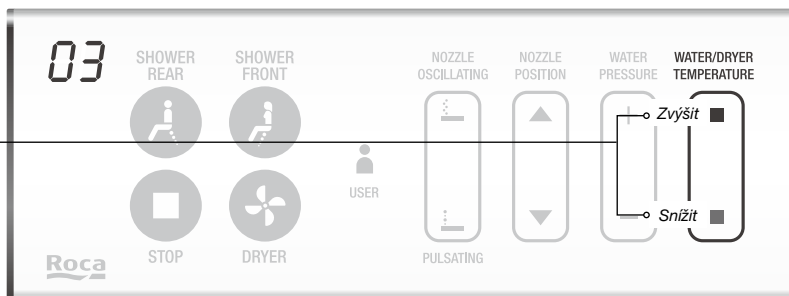

Tlak vody

Nastavení tlaku vody

Stisk. + či - k nastavení tlaku vody.

Existuje 5 úrovní nastav:

01 ↔ 02 ↔ 03 ↔ 04 ↔ 05

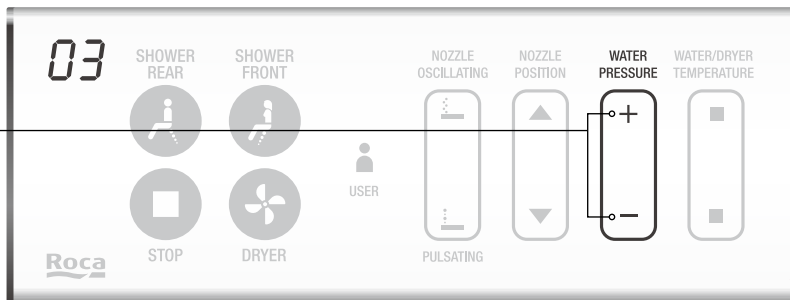

Funkce masáže

Kmitavé mytí

Po aktivaci kmitavého mytí se tryska bude pohybovat směrem dopředu a dozadu, aby byla oblast mytí větší.

Stiskněte při spuštění funkce mytí a dojde k aktivaci kmitavého mytí.

on ↔ of

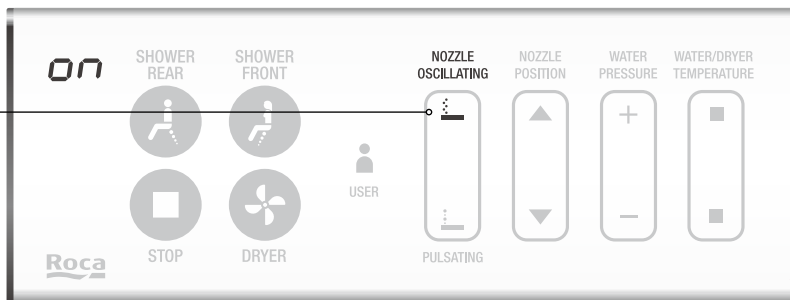

Pulzující mytí

Po aktivaci pulzujícího mytí se bude tlak vody v určitém rytmu a pravidelně během mytí měnit z vysokého na nízký.

Stiskněte při spuštění funkce čištění a dojde k aktivaci nebo deaktivaci pulzujícího mytí.

on ↔ of

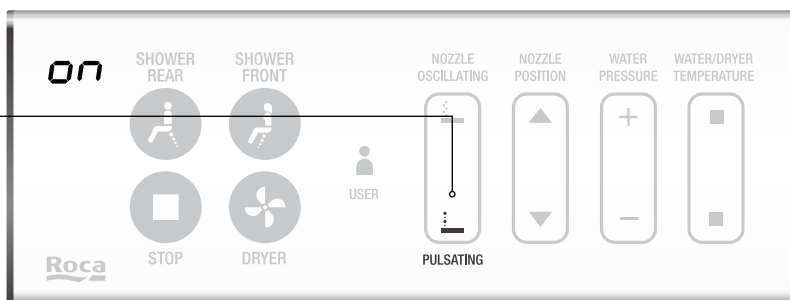

Funkce sušení

K aktivaci senzoru obsazení sedátka se posaďte na toaletní mísu.

1. Funkce sušení

K aktivaci funkce sušení stiskněte tlačítko.

2. Nastavení teploty

Stisk. ■ ke zvýšení nebo ■ ke snížení teploty vysoušeče. Existují 3 úrovně teploty.

Teplota: 40~60°C

01 ↔ 02 ↔ 03

3. Vypnout sušení

Vypne sušení.

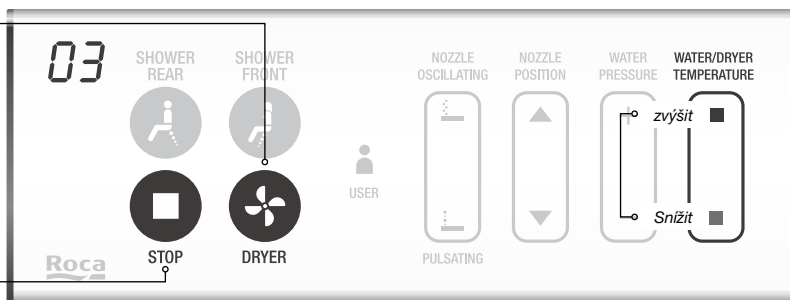

Poznámka: Nevkládejte prsty ani žádné předměty do ventilátoru.

Funkce sušení se přerušuje po uplynutí 5 minut. K opětovnému spuštění stiskněte tlačítko znovu.

Teplota zahříváního sedátka

1. Nastavení teploty sedátka

K nastavení teploty sedátka stiskněte.

2. Nastavení teploty

Ke zvolení požadované úrovně teploty stiskněte opakovaně. Existují 4 úrovně teploty

0F ↔ 01 ↔ 02 ↔ 03
 Tepl. vody síť 35°C 37°C 39°C



Poznámka: Nastavení na požadovanou úroveň teploty vody a sedátka může trvat až několik minut. Nastavení teploty bude uloženo v paměti pro příštího uživatele.

Uživatelské nastavení

Ovládání umožňuje uložit 6 uživatelských profilů do paměti s rychlým přístupem.

1. Zvolte nastavení funkce

Při obsazení sedátka nastavit parametry funkce čištění a sušení na požadovanou úroveň.

- Tlak vody
- Teplota vody
- Poloha trysky
- Masáž (kmitavá/pulzující)
- Teplota sušení

Tato nastavení budou dočasně uložena v paměti.

2. Výběr uživatele

Stiskněte a podobu 3 sekund podržte „UŽIVATEL“ a obrazovka začne blikat. Uložené nastavení můžete dočasně uložit k požadovanému uživateli. Ke zvolení uživatele stiskněte opakovaně tlačítko uživatele.

3. Potvrďte

K potvrzení nastavení stiskněte Stop.

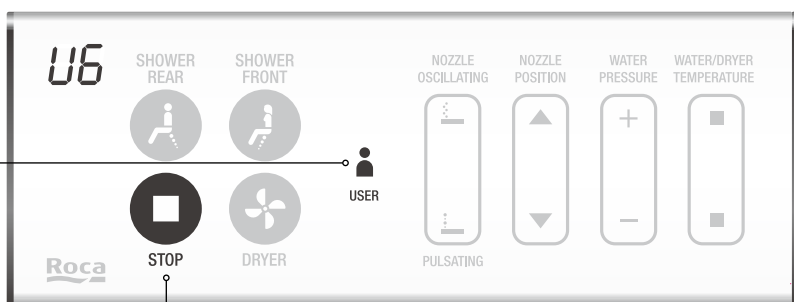

Nastavení produktu

Osvětlení v noci

Světlo led, které osvětluje toaletní mísu, se aktivuje v přednastavenou dobu, abyste toaletu v noci snadno našli.

Osvětlení noc

K aktivaci nebo deaktivaci osvětlení stiskněte tlačítko „LIGHT“.

on ↔ 0F



Automatické osvětlení v noci

1. Osvětlení noc

Stiskněte a podržte po dobu 3 sekund tlačítko „LIGHT“, můžete zkontrolovat nastavení mezi *RU* (aktivací automatického osvětlení) a *--* (aktivací vypnutí automatického osvětlení)

RU ↔ *--*
 Automatická aktivace ON Automatická aktivace OFF

2. Nastavení hodin

Ve zvoleném režimu *RU* (aut. stiskněte + či - k nastavení hodin rozsvícení osvětlení).

3. Potvrzení nastavení

K potvrzení nastavení hodin stiskněte „STOP“ a počkejte 5 sekund.

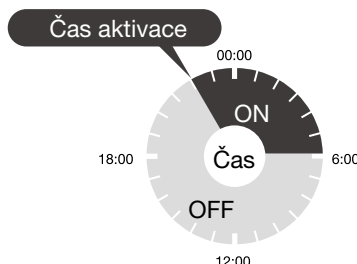

Příklad: Nastavte 8 h automatické aktivace osvětlení od 22:00 hod (chvilu, kdy se provádí nastavení na ovládání). Osvětlení se každý den aktivuje automaticky od 22:00 hod do 6:00 hod.

Úspora energie

Po aktivaci režimu úspory energie se automaticky vypnou funkce s nejvyšší energetickou spotřebou. Pokud dojde k aktivaci senzoru obsazení sedátka, funkce se znovu aktivují.

K aktivaci nebo deaktivaci režimu úspory energie stiskněte „POWER SAVING“
on ↔ *oF*



MULTICLEAN se přepne do režimu úspory energie automaticky podle způsobu každodenního používání produktu.

Příklad: Od 23:00 do 6:00 hod a od 9:00 do 19:00 se automaticky aktivuje režim úspory energie.

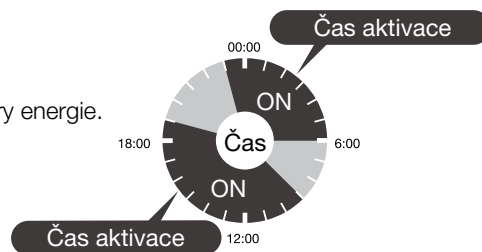

Odstranění zápachu

Zápach odstraňuje filtr s aktivním uhlím.

Odstraňování zápachu se aktivuje automaticky po obsazení sedátka a aktivuje se poté, co bude sedátko prázdné déle než jednu minutu.

1. Odstranění zápachu

K aktivaci nebo deaktivaci funkce stiskněte „DEODORIZER“.
on ↔ *oF*

Poznámka: Manuální režim deodorizéru se aktivuje po dobu 1 minuty.

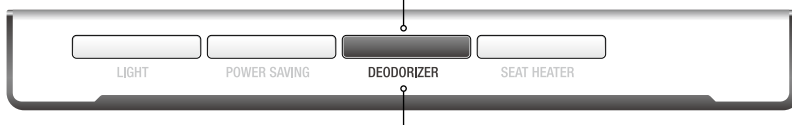

2. Automatická aktivace

Ke kontrole nastavení stiskněte a podržte po dobu 3 sekund tlačítko „DEODORIZER“, *RU* (automatická aktivace) a -- (deaktivovaná automatická aktivace).

Tichý režim

Stiskněte a držte tlačítko ■ k aktivaci tónu tlačítek, držte po dobu min. 3 sekund.

Proces opakujte a vrátíte se zpět do tichého režimu.
on ↔ *oF*

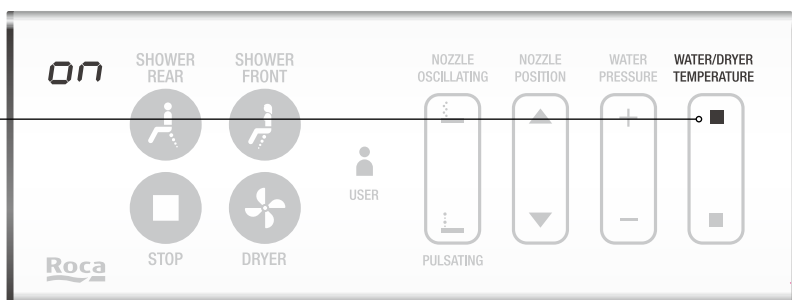

Operace na pomocném kontrolním panelu

Pokud jsou baterie ovládání vybité, uživatel může použít pomocný kontrolní panel k ovládání hlavních funkcí zařízení.

Funcke Mytí

1. Použití pomocného panelu

K aktivaci následného čištění stiskněte tlačítko „CLEANING“. Po opětovném stisknutí můžete nastavit úroveň talku vody (funkci předního mytí nelze aktivovat z pomocného panelu)

2. Sušení

K aktivaci funkce sušení stiskněte tlačítko „POWER“ (jako výchozí je nastavena teplota na střední úrovni).

Středně vysoká teplota ↔ off

3. Zastavení funkce

Při probíhající funkci zadního mytí nebo sušení stiskněte tlačítko „Power“ a funkce se zastaví. Tyto funkce se zastaví automaticky po uplynutí 5 minut jejich provozu.

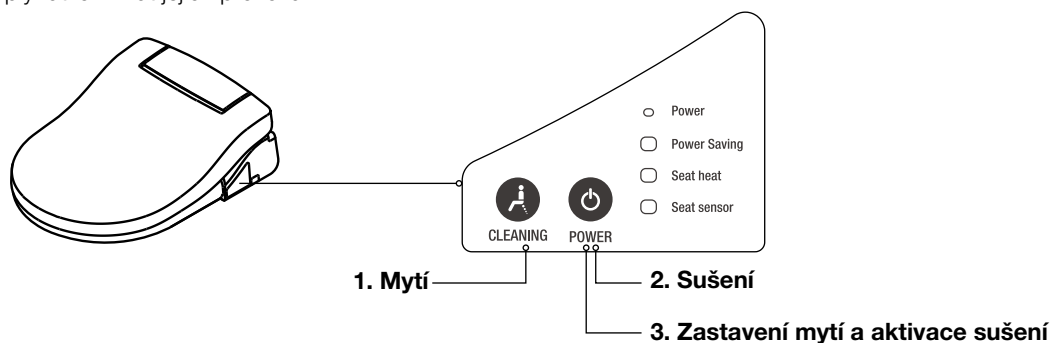

Pokyny na pomocném panelu

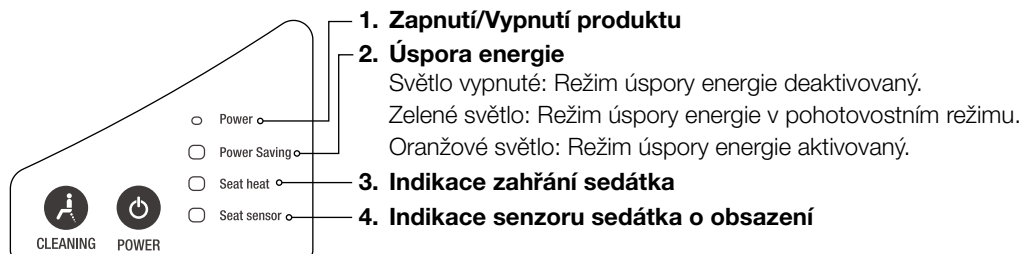

Výměna baterií dálkového ovládání

Pokud obrazovka bliká obrazovka, na které je uvedena úroveň funkce, znamená to, že je nízká úroveň nabití baterií. Vyměňte baterie (4 x AA alkalické). Vyhněte se kombinování nových a použitých baterií nebo baterií od různých výrobců.

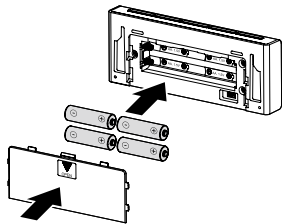

Čištění a údržba

Čištění trysky

Sedátko musí být prázdňé, stiskněte a podržte tlačítko kmitavého mytí po dobu 3 sekund, aby došlo k aktivaci trysky. Ten se bude automaticky pohybovat směrem dopředu a dozadu po dobu 1 minuty. K deaktivaci této funkce stiskněte tlačítko zastavení.

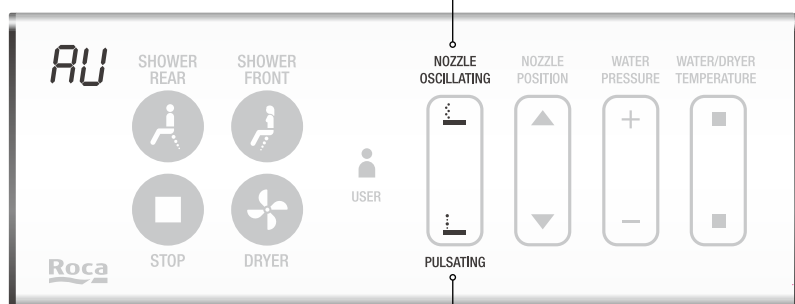
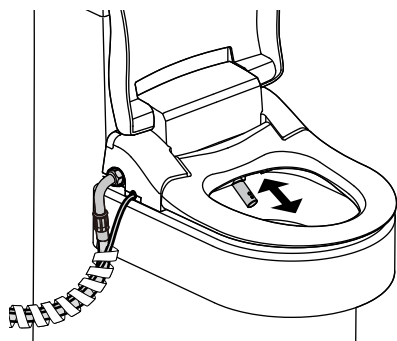

Roztažení trysky

Stiskněte a podržte tlačítko mytí po dobu 3 sekund. Tryska se automaticky roztáhne a v této poloze zůstane po dobu 1 minuty.

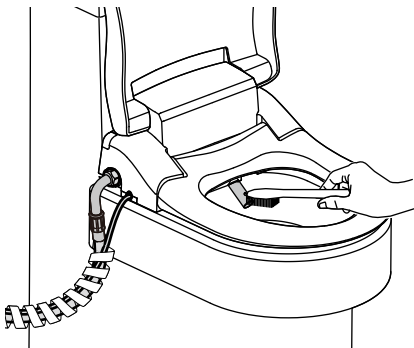

Nepoužívejte agresivní čisticí prostředky k čištění trysky. Použijte pouze neutrální čisticí prostředky. Za trysku netahejte ani na něj ručně netlačte. Není povoleno manuálně přímo trysku vyjmát.

Čištění dálkového ovládání

1. Před čištěním dálkového ovládání vyjměte baterie.
2. K čištění dálkového ovládání použijte jemnou navlhčenou utěrku.
3. Pokud je dálkové ovládání velmi znečištěné, použijte k čištění rozpuštěný čisticí prostředek.

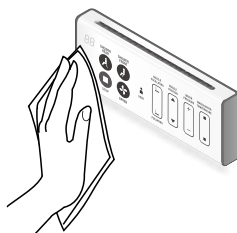

Je zakázáno tento produkt čistit přímo vodou nebo čisticím prostředkem.

Čištění a demontáž produktu

Opatrně očistěte vnější část produktu, k tomu použijte jemnou vlhkou utěrku nebo houbičku.

1. Netřete a nepoužívejte agresivní chemické nebo abrazivní čisticí prostředky k čištění produktu. Používejte vždy neutrální čisticí prostředky.
2. Je možné, že pro důkladné čištění produktu bude třeba produkt odinstalovat.
3. Dávejte pozor, abyste nepoškodili pružnou hadici a síťový kabel.

Odinstalace

Pokud produkt nebudete používat po delší dobu, zcela jej odinstalujte z toalety.

Chraňte produkt před nárazy a poškrábáním.

Vyjměte přídržnou desku a šrouby a položte je společně s produktem.

- 1.** Odpojte produkt z elektrické sítě.

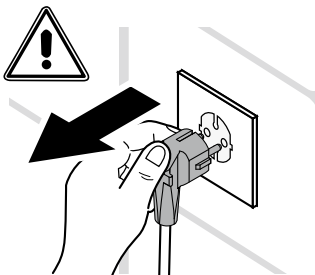

- 2.** Zavřete uzavírací kohout a vytáhněte pružnou hadici.

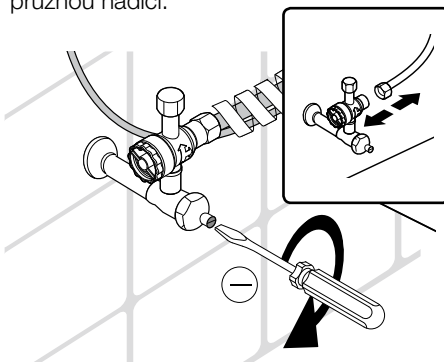

- 3.** Spláchněte toaletu. Poznámka: V opačném případě může dojít k úniku vody.

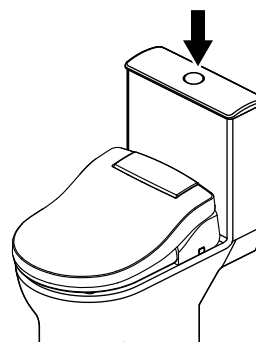

- 4.** Stiskněte tlačítko umístěné vzadu vpravo a současně produkt posunujte, abyste jej vyjmuli.

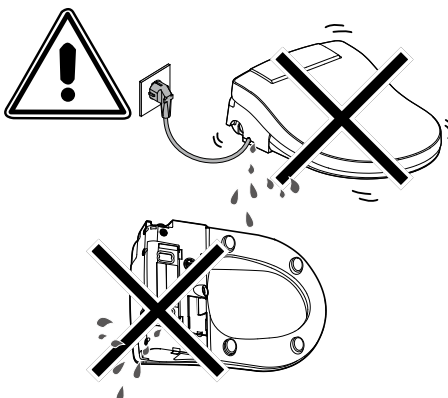
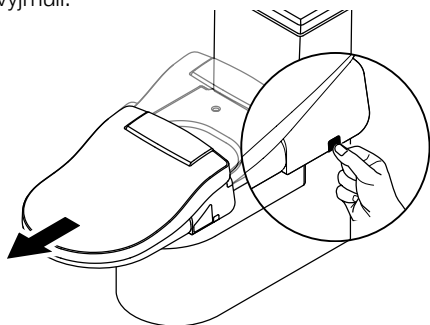

- 5.** Odstraňte víčko nádrže (spodní část) k vypuštění vody z vnitřní části produktu.

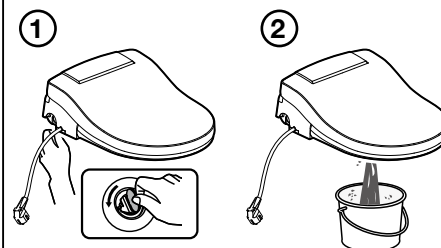

Bezpečnostní opatření

1. S žádnou částí produktu nezacházejte silou.
2. V případě bouřky odpojte produkt od napájecího zdroje.
3. Při provádění prací údržby na rozvodu vody odpojte pružnou hadici pro přívod vody a nechte ji odpojenou, dokud nebude celé potrubí vyčištěné.

Čištění filtru

1. Zcela uzavřete uzavírací ventil vody.

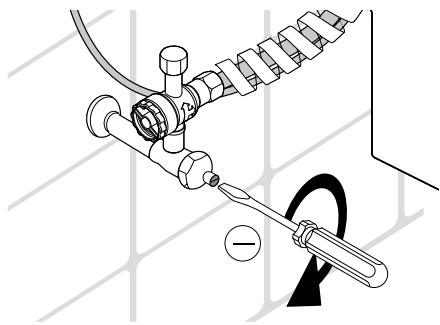

2. Stiskněte tlačítko toalety k vypuštění splachovací nádržky. Poznámka: v opačném případě může dojít k úniku vody.

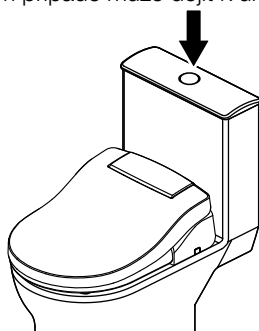

3. Odšroubujte filtr ze spojky ve tvaru T.

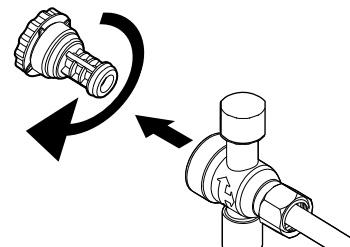

4. Vyčistěte filtry pomocí jemného kartáčku avoda odstraní jakékoli znečištění.

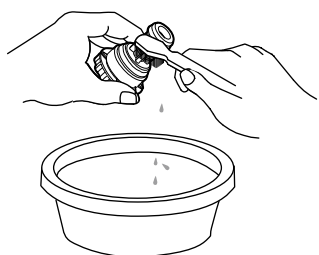

5. Filtr znovu umístěte na spojku tvaru T. Poznámka: v opačném případě může dojít k úniku vody.

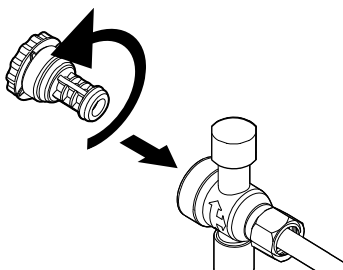

6. Otevřete uzavírací ventil vody.

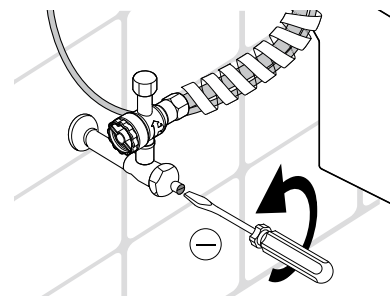

Řešení problémů

Problém	Možná příčina	Řešení
Nic nefunguje.	<ol style="list-style-type: none"> 1. Produkt je odpojený nebo bez napětí. 2. Neexistuje přívod elektrické energie. 3. Produkt je vypnutý. 	<ol style="list-style-type: none"> 1. Zapojte produkt do elektrické sítě. 2. Zkontrolujte, zda má síť napětí 220–240 V~, 50/60 Hz pomocí jiného přístroje (např. vysoušeč vlasů). 3. Stiskněte tlačítko zapnutí (on/off na pomocném panelu).
Nízký průtok nebo tlak vody	<ol style="list-style-type: none"> 1. Filtr je zanesený. 2. Pružná hadice je ohnutá. 3. Hlavice trysky je ucpaná. 	<ol style="list-style-type: none"> 1. Očistěte filtr vody (strana 112). 2. Natáhněte pružnou hadici. 3. Vyčistěte hlavici trysky (strana 110)
Tryska správně nefunguje.	<ol style="list-style-type: none"> 1. Zanesené hubička. 2. Ucpaný filtr. 3. Tlak vody je příliš nízký. 	<ol style="list-style-type: none"> 1. Vyčistěte trysku (str. 110). 2. Vyčistěte filtr (str. 112). 3. Nastavte tlak vody.
Funkce mytí se neaktivuje nebo nevytéká voda.	Uživatel nesení ve správné poloze.	Opravte jeho polohu.
Produkt se během používání vypíná.	<ol style="list-style-type: none"> 1. Doba mytí trvá déle než 5 minut. 2. Chyba v dodávce elektrického proudu. 	<ol style="list-style-type: none"> 1. Aktivujte znovu funkci mytí. 2. Zkontrolujte elektrickou instalaci nebo odpojte ze zásuvky a poté znovu zapojte do zásuvky napájecí kabel.
Sedátko se neohřívá.	Nastavení teploty v režimu „off“	Provedte nastavení teploty sedátka (strana 107).
Voda se neohřívá.	Nastavení teploty na „off“ (tepl. vody ze sítě)	Provedte nastavení teploty vody (strana 105).
Sušák nefunguje.	Sušák funguje pouze tehdy, pokud je sedátko aktivováno.	K aktivaci sušáku musíte sedět na toaletě.
ROvládání nefunguje správně. Obrazovka bliká.	Vybité baterie.	Vyměňte baterie. (str.110)
Bliká led „Seat sensor“ (senzor sedátka) na pomocném panelu.	Chyba signálu senzoru sušáku.	Vypněte a počkejte 20 s. Poté přístroj znovu zapněte.
Na pomocném panelu bliká led zeleně „Seat heater“ (ohřívání sedátka).	Chyba signálu teplotního senzoru kroužku.	Vypněte a počkejte 20 s. Poté přístroj znovu zapněte.
Na pomocném panelu bliká led červeně „Seat heater“ (ohřívání sedátka).	Teplota vody převyšuje doporučenou teplotu.	<ol style="list-style-type: none"> 1. Vypněte ohřívání vody a aktivujte funkci čištění nebo čištění trysky a postupně zvyšujte teplotu. 2. Vypněte a počkejte 20 s. Poté přístroj znovu zapněte.
Na pomocném panelu bliká led „Power“ (zapnuto).	Chybí voda ve vodní nádrži.	<ol style="list-style-type: none"> 1. Očistěte filtr vody (strana 112). 2. Zkontrolujte, zda je vstupní průtok a tlak vody dostatečný. 3. Vypněte a počkejte 20 s. Poté přístroj znovu zapněte.
Na pomocném panelu bliká led „Power saving“ (úspora energie).	Problém s přívodem vody.	<ol style="list-style-type: none"> 1. Očistěte filtr vody (strana 112). 2. Zkontrolujte, zda je vstupní průtok a tlak vody dostatečný. 3. Vypněte a počkejte 20 s. Poté přístroj znovu zapněte.



Roca Sanitario, S.A.
Avda. Diagonal, 513
08029 Barcelona
SPAIN
www.roca.com

933 LÍNEA DE ATENCIÓN
661 AL CONSUMIDOR
266 ESPAÑA 
SERVICIO TÉCNICO
ESPAÑA 



productsupport.rs@roca.net
soporteproducto.rs@roca.net